

DOMOVNÉ VYPÍNAČE A ZÁSUVKY

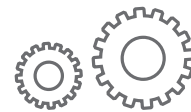

TECHNICKÝ KATALÓG

LOGUS⁹⁰



ELKO EP



ELKO EP je tradiční, inovativní a ryze český výrobce elektronických zařízení a je vaším partnerem v oblasti elektroinstalace již více než 27 let.

ELKO EP zaměstnává 330 lidí, vyváží své produkty do více než sedmdesáti zemí světa a své zástupce má v partnřích zahraničních pobočkách. Firma roku Zlínského kraje, Vizionář roku, Globální exportér roku, účast v Czech TOP 100, to jsou jen některá z obdržných ocenění. Stále ale nejsme v cíli. Neustále se snažíme kráčet dopředu na poli inovace a vývoje. To je naše primární starost.

Milióny relé, tisíce spokojených zákazníků, stovky vlastních zaměstnanců, dvacet sedm let výzkumu, vývoje a výroby, patnáct zahraničních poboček, jedna firma. ELKO EP, inovativní ryze česká společnost sídlící v Holešově, kde jdou vývoj, výroba, logistika, servis a podpora ruku v ruce. Primárně se zaměřujeme na vývoj a výrobu systémů pro automatizaci budov v residenčním, komerčním a průmyslovém sektoru, široké škály zařízení pro chytrá města a takzvaného Internetu věcí (IoT).



Fakta a statistiky



JSME



VÝVOJÁŘI

V novém výzkumném centru vyvíjí více než 30 inženýrů nové výrobky a rozšiřuje funkčnost stávajících.



VÝROBCI

Probíhá v moderních antistatických prostorech, 2 plně automatické SMD výrobní linky, 2 směnný provoz.



PODPORA

24 hodin / 7 dnů v týdnu / 365 dní v roce Vám poskytujeme podporu nejen technickou, ale i logistickou.



PRODEJCI

Osobní přístup více než 70 obchodních zástupců v ELKO EP Holding zajišťuje dokonalý servis a komfort našim zákazníkům.



Časovače/Relé

Časová relé, pomocná relé, instalační stykače, bistabilní relé, schodišťové automaty, spínací hodiny, stmívače, napájecí zdroje, ovládací a signalizační přístroje.

www.elkoep.cz/rele



Hlídací a monitorovací relé

Napětová relé 1-fázová a 3-fázová (podpětí, přepětí, výpadek fáze, asymetrie fází, pořadí fází), proudová relé, hlídání účinníku a frekvence, termostaty, hladinová relé.

www.elkoep.cz/hlidaci



Bezdrátová elektroinstalace iNELS RF

Prvky chytré bezdrátové elektroinstalace lze jednoduše a rychle použít ve stávajících objektech, kde není žádoucí sekát vedení pro kabely (např. přidat/změnit vypínač světla při změně dispozic pokoje). Lze ale také sestavit i kompletní systém pro řízení bytu či domu, inteligentní ovládání vytápění, žaluzií nebo nastavení scén. Při použití gateway eLAN-RF lze navíc celou instalaci ovládat aplikací z mobilu, tabletu nebo televize.

www.elkoep.cz/rf



Hotel Wireless Retrofit (HRESK)

Hotel Room Energy Saving Kit – je ucelené řešení určené především pro stávající hotelové pokoje a je založené na bezdrátovém systému iNELS RF. Je zaměřeno do těchto oblastí: „Úspory energií“: vypnutí všech spotřebičů při odchodu z pokoje nebo nepřetápění/ne-přechlazení, „Komfort“ – vše z postele a „Bezpečnost“ : zvonek, host v pokoji, uklízečka, návštěva.

www.elkoep.cz/hresk



Sběrníková elektroinstalace iNELS BUS

Senzory a aktory spolu s centrální jednotkou, která je srdcem systému, komunikují po 2-drátové sběrnici a umožňují výstavbu rozsáhlejší instalace pro rodinné domy, vily, hotely a budovy. Jednotlivé funkce prvků se parametrizují v SW iDM, lze tak nastavit jednoduché i složitější akce.

www.elkoep.cz/bus



Hospitality Hotel (GRMS)

Guest Room Management System – je ucelené řešení určené především pro nové hotely, penziony nebo wellness a je založené na sběrníkovém systému iNELS BUS. V pokoji pak řeší ovládání osvětlení, přístupu, regulace teploty i distribuci audio/videoa. Vyznačuje se skleněnými panely s dotykovými tlačítky, které lze různě kombinovat (počty, tvar, barvy) a zákaznický upravovat (popis, logo).

www.elkoep.cz/grms



Building management system

Building Management System je nádstavbou nad sběrníkovým iNELS BUS, resp. bezdrátovým systémem iNELS RF. Umožňuje nejen řízení více centrálních jednotek (CU) či gateway (eLAN), ale také propojení do jiných protokolů, které si technologie v budově přináší (Modbus, Bacnet, KNX apod.).

www.elkoep.cz/bms



Řízení osvětlení

Produkty ELKO EP nabízí rozmanité řešení pro regulaci osvětlení pro všechny typy světelných zdrojů: od jednoduchého (Stmívače ze sekce RELÉ), přes bezdrátové (iNELS RF) až po sofistikované řízení v rámci sběrníkové instalace iNELS BUS, která (mimo klasické stmívače R-L-C-LED) zahrnuje také jednotky pro ovládání světel prostřednictvím DALI i DMX sběrnice.

www.elkoep.cz/lighting



Vypínače a zásuvky

Vypínače, zásuvky i kompletní sortiment přístrojů a příslušenství – to je řada Logus⁹⁰ od Portugalského výrobce Efapel. Tuto řadu doplňují jak standardní plastové rámečky, tak i luxusní rámečky z ryze přírodních materiálů: pravého dřeva, kovu, žuly či tvrzeného skla. Buďte výjimeční!

www.elkoep.cz/logus



Jako jsme si v mládí malovali své budoucí bydlení na papír a pastelkami, tak LARA konfigurátor nám tuto zálibu přenáší do dnešní doby. Líbí se Vám nadčasový design rámečků z přírodních materiálů? Chtěli byste mít skleněné vypínače a ovladače? Nevíte, zda Vám budou ladit k barvě stěn? A jestli se Vám pohodlně vejdou na vyčleněné místo?

 lara.inels.cz



Vyzkoušejte online LARA konfigurátor. Na výběr máte od jednorámečku až po pětirámeček. Zkombinujte funkce, které Vás budou bavit!



Pouhé 4 kroky v konfigurátoru:

V jednotlivých krocích konfigurátoru si zvolíte např. způsob instalace, velikost či design rámečku (např. sklo, dřevo, kov), barvu/typ stěny a typ reproduktorů (na zeď, do podhledu, na strop, ...). Výsledkem je přehled a celková kalkulačka. Tu si můžete odeslat na e-mail nebo přímo objednat.

1. Typ LARA zařízení

FUNKCE	LARA Radio	LARA Interkom
Rádio	<input checked="" type="checkbox"/>	<input checked="" type="checkbox"/>
Hudba	<input checked="" type="checkbox"/>	<input checked="" type="checkbox"/>
Videotelefon	<input type="checkbox"/>	<input checked="" type="checkbox"/>
Interkom	<input type="checkbox"/>	<input checked="" type="checkbox"/>
Multimedia	<input type="checkbox"/>	<input checked="" type="checkbox"/>

2. Typ instalace

Způsob montáže na zeď

- Montáž do zdi
- Montáž na povrch

Způsob připojení

- Bezdrátové
- Drátové

3. Výběr designu

Velikost rámečku

Design

Kategorie: Base
provedení: bílá
obj. kód: 90920 TBR
Popis: Dobře zakončení. Diskrétní tvar a funkce.

Katalog Logus90

4. Výběr reproduktorů

Reproduktry s montáží

- Do rámečku
- Na zeď
- Do podhledu
- Na strop

Základní informace	8
- designové řady LOGUS ⁹⁰	
- výhody mechanismů série MEC 21	
- příklad objednání	
Ovládací přístroje a kryty	12
- spínače	
- spínače se zámkem	
- přepínače	
- otočné přepínače	
- tlačítka	
- vypínače	
- žaluziové ovladače	
- digitální spínací hodiny	
- detektory pohybu	
- termostaty	
- regulátor otáček	
- stmívače	
Zásuvky a kryty	18
- standardní	
- Schuko, EURO - USA	
- keramické	
- multimedia zásuvky, USB	
- telefonní	
- rádiové, televizní, satelitní, datové	
- datové Cat 5, Cat 6	
Příslušenství	24
- příslušenství	
- příslušenství pro ovládání žaluzí	

Ostatní	25
- reproduktory	
- příslušenství k reproduktorům	
- komplety (přístroj + kryt + rámeček)	
Rámečky, kryty zásuvek s rámečkem	28
- řada BASE	
- řada SQUARELLA	
- řada ANIMATO	
- řada CRYSTAL	
- řada METALLO	
- řada ARBORE	
- řada PETRA	
- rozměry rámečků	
Technické informace	34
- schémata zapojení	
- technické informace	
Waterproof 48 série	45
- vypínače a zásuvky s krytím IP65	
LARA	49
- LARA Radio, LARA Intercom	
- Interkom & Videotelefon	
- způsob montáže, způsob připojení	
- příslušenství	
RFWB-20/G, RFWB-40/G	54
RFTC-50/G	55

LOGUS⁹⁰**BASE - plastové provedení**

Dobré zakončení. Diskrétní tvar a funkce.

Základní rozměr: 85.6 x 85.6 mm



BR - Bílá



MF - Slonová kost

AQUARELLA - plastové provedení s metalickým nástřikem

Osobité barvy. Odstíny, které charakterizují prostor.

Základní rozměr: 85.6 x 85.6 mm



GE - Ledová



PE - Perleťová



AL - Hliníková



IS - Šedá



PM - Černá

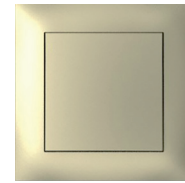

DU - Zlatá

ANIMATO - plastové provedení, velké množství barevných variant

Velký výběr barevných provedení, moderní design a příjemná cena.

Základní rozměr: 94 x 94 mm



BB - Bílá/Bílá

MM - Slonová kost/
Slonová kost

EE - Ledová/Ledová



PP - Perleťová/Perleťová



RG - Žlutá/Ledová



DG - Zelená/Ledová



ZG - Modrá/Ledová



JG - Oranžová/Ledová



VG - Červená/Ledová



TS - Cihlová/Šedá



BS - Vínová/Šedá

AA - Hliníková/
Hliníková

AS - Hliníková/Šedá



SS - Šedá/Šedá



PG - Černá/Ledová



PA - Černá/Hliník

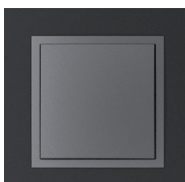

PS - Černá/Šedá



RR - Černá/Černá



UG - Zlatá/Ledová

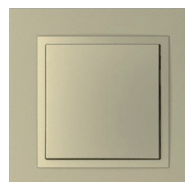

UU - Zlatá/Zlatá

CRYSTAL - tvrzené sklo

Jas a průzračnost. Odstíny, které přenáší záři krystalů do vybroušených zážitků.

Základní rozměr: 94 x 94 mm



CG - Sklo/Ledová

CP - Sklo/Perleťová

CA - Sklo/Hliníková

CS - Sklo/Šedá

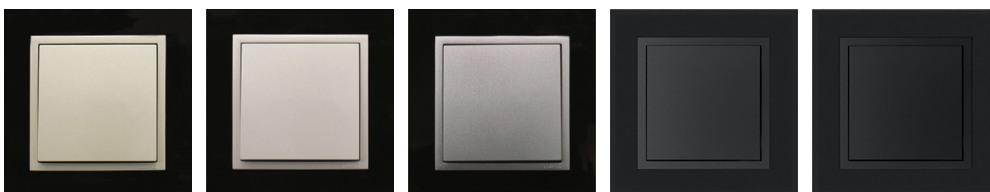

EC - Sklo černá/Perleťová

EG - Sklo černá/Ledová

EA - Sklo černá/Hliníková

ES - Sklo černá/Šedá

EP - Sklo černá/Černá

METALLO - kov (inox, titan, nikl, zlatá, chrom, hliník)

Odlíšnost a modernost. Ušlechtilost a jas kovů zvyšují hodnotu okolí a dávají inspiraci velkým okamžikům.

Základní rozměr: 94 x 94 mm

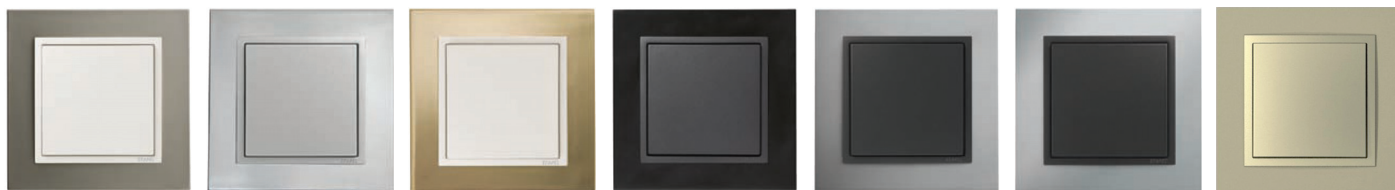

TP - Titan/Perleťová

IA - Inox/Hliníková

OP - Zlatá/Perleťová

QS - Nikl/Šedá

US - Hliník/Šedá

RS - Chrom/Šedá

OU - Zlatá/Zlatá

ARBORE - dřevo (buk, třešeň, mahagon, ořech)

Volba přírodních materiálů. Teplé odstíny dřeva s jejich odlišnými strukturami utváří pokoje plné blaha a srdečného pohodlí.

Základní rozměr: 94 x 94 mm



FP - Buk/Perleťová

JP - Třešeň /Perleťová

MS - Mahagon/Šedá

NA - Ořech/Hliník

PETRA - žula

Krása a stálost přírody. Kámen se svými nerovnoměrnými vzory, tvarovaný časem a přírodou, představuje smysl pevného a nekonečného bytí.

Základní rozměr: 94 x 94 mm

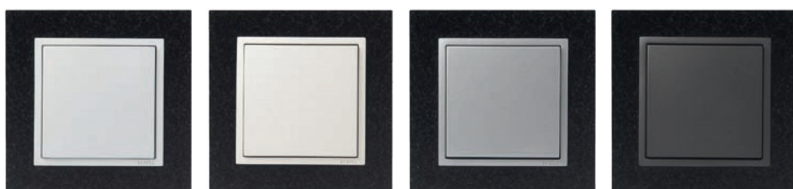

GG - Žula/Ledová

GP - Žula/Perleťová

GA - Žula/Hliníková

GS - Žula/Šedá

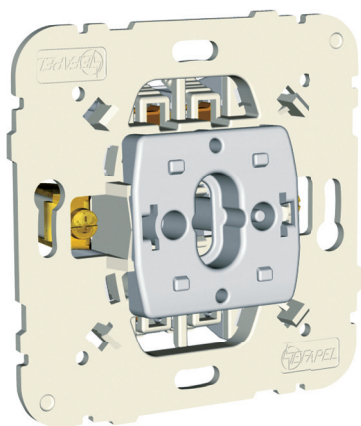

Mechanismy série MEC21 pro designovou řadu LOGUS⁹⁰ jsou zhotoveny ze speciální slitiny nehořlavých plastů, které díky své pevnosti a pružnosti zabraňují zničení či poškození těla přístroje. Plastové provedení mechanismu zároveň zajišťuje bezpečnou izolaci od vodivých částí instalace.

Montážní rámeček je pevnou součástí přístroje. Celý přístroj je kompaktní, lehký a umožňuje tak snadnou a rychlou montáž bez použití nástroje.

Rámeček i kryt je možné díky „chytrým klipům“ na přední části přístroje jednoduše „nacvaknout“ a tak snadno a rychle obměnit a přizpůsobit aktuálním barvám stěn Vašeho interiéru.

10A - 250V~ - bezšroubové připojení

16A / 20A - 250V~ - připojení se šroubovými svorkami.

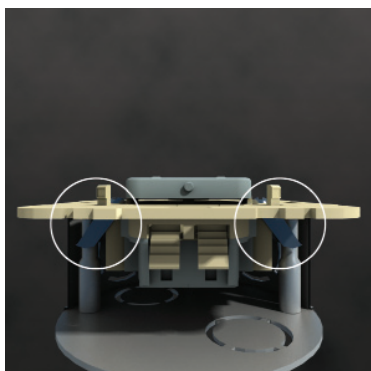

Chytré klipy umožňují přizpůsobit montáž rámečku na nerovné stěně (dvě pozice pro „nacvaknutí“ rámečku). Nerovnost stěn umožňuje zároveň vyrovnat i plovoucí hmatník.

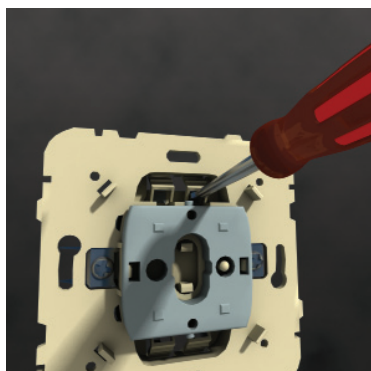

Otvory pro elektrický test funkčnosti přístroje bez nutnosti demontáže.

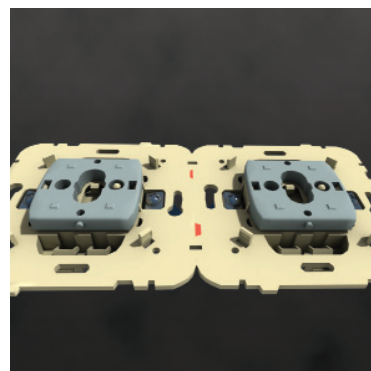

Tvarované hrany těla mechanismu pro zarovnání při vícenásobné montáži přístrojů.



Hloubka přístroje pouze 20 mm umožňující montáž do přístrojové krabice.

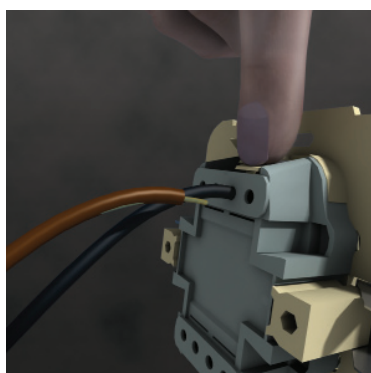

Bezšroubové svorky zajišťují rychlé a kvalitní připojení bez nutnosti použití nástroje. Zdvojené svorky na každém pólu umožňují vícenásobné propojení bez nutnosti dalších svorek.



Možnost upevnění přístroje šrouby nebo rozpěrkami.

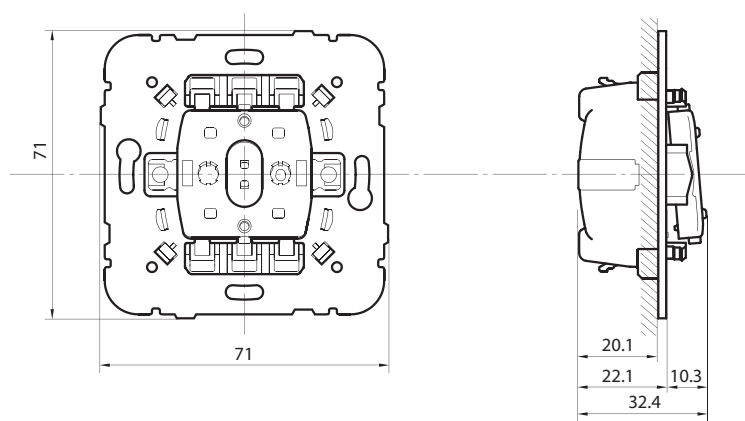

Příklad objednání

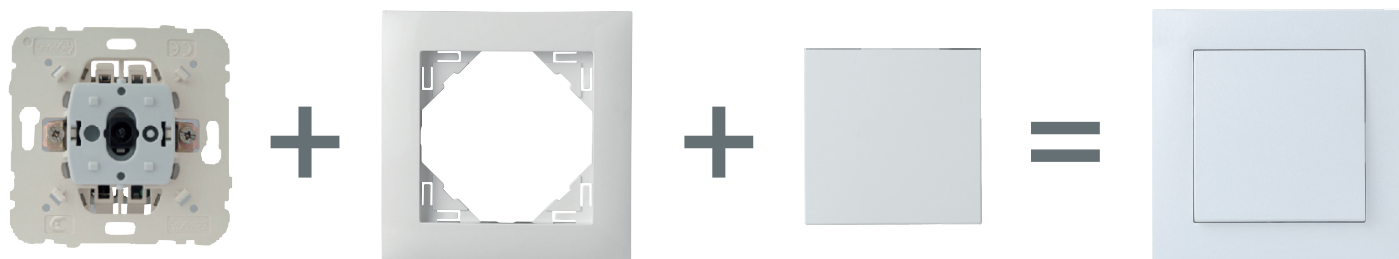

Přístroj MEC21

obj. číslo: 21 ...
 např:
 21011 = spínač 1 pólový
 21111 = zásuvka

Rámeček

obj. číslo: 909 .. T x x
 např:
 90910 TBR = 1 rámeček, plast/ bílá
 90930 TCS = 3 rámeček, sklo/šedá

Kryt

obj. číslo: 90 ... T x x
 např:
 90601 TBR = kryt jednoduchý, bílá
 90652 TAL = kryt zásuvky, hliníková

Kompletní přístroj

obj. čísla: ...
 např:
 21011, 90910 TBR, 90601 TBR
 přístroj, rámeček, kryt

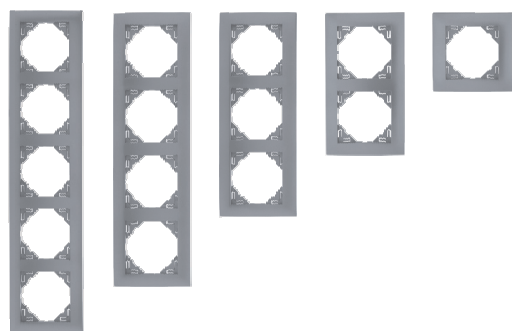









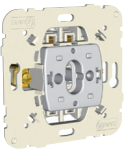



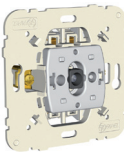

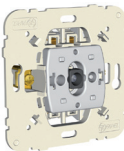

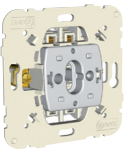











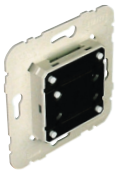

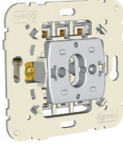

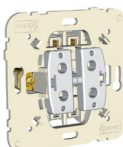
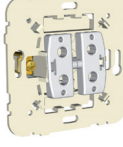
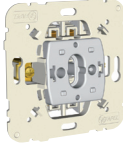
Všechny designové řady jsou v provedení 1 rámeček až 4 rámeček.

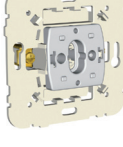
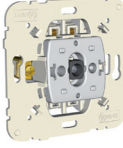
Řady BASE a AQUARELLA jsou v provedení 1 rámeček až 5 rámeček.

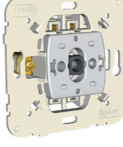



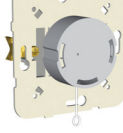





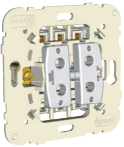

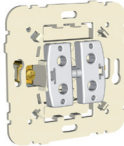
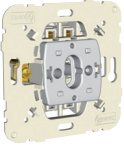

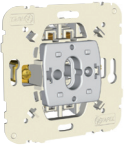

Horizontální nebo vertikální pozice rámečků díky symetrickému tvaru.

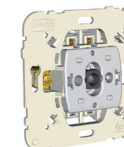
Kryty přístrojů v barvách **červená, oranžová, zelená** určené pro nemocniční prostředí.

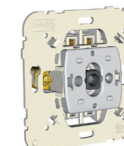

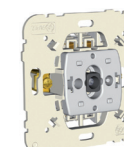





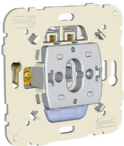

Ovládací přístroje		Ref.		Balení (ks)		Kryty		Ref.	Barva	Balení (ks)
	Spínač jednopólový řaz. 1 10 A - 250 V	21011	10		Kryt jednoduchý	90601 T	BR MF GE PE AL IS PM DU	20 2		
	Vypínač třípólový 16 A - 250 V	21088	10		Kryt třípólového vypínače	90661 T	BR MF GE PE AL IS PM DU	20 2		
	Spínač jednopólový řaz. 1 s orientační LED 10 A - 250 V	21012	10		Kryt jednoduchý LED	90602 T	BR MF GE PE AL IS PM DU	20 2		
	Spínač jednopólový řaz. 1 se signalizační LED 10 A - 250 V	21013	10		Kryt jednoduchý LED symbol LAMPA	90797 T	BR MF GE PE AL IS PM DU	20		
	Spínač dvoupólový řaz. 2 10 A - 250 V	21021	10		Kryt jednoduchý	90601 T	BR MF GE PE AL IS PM DU	20 2		
	Spínač dvoupólový řaz. 2 se signalizační LED 10 A - 250 V	21023	10		Kryt jednoduchý LED	90602 T	BR MF GE PE AL IS PM DU	20 2		
	Spínač dvoupólový řaz. 2 se signalizační LED 20 A - 250 V	21024	10		Kryt jednoduchý LED symbol LAMPA	90797 T	BR MF GE PE AL IS PM DU	20 2		
	Spínač kartový 10 A - 250 V (pro typy karet ATM, Ref. 21999)	21031	10		Kryt kartového spínače	90731 T	BR MF GE PE AL IS PM DU	2		
	NEW Kartový časový spínač 16 A - 100-240V~	21033	1		Kryt kartového spínače	90733 T	BR MF GE PE AL IS PM DU	1		

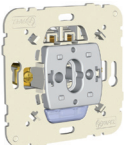
Ovládací přístroje		Kryty				
		Ref.	Balení (ks)			
		Ref.	Barva	Balení (ks)		
	Tlačítko čtyřpólové 60 mW DC 12 V 50 mA (maximální napětí 32 V)	21164	10		Kryt čtyřpólového tlačítka	90600 T BR MF GE PE AL IS PM DU 2
	Přepínač křížový řazení 7 10 A - 250 V	21051	10		Kryt jednoduchý	90601 T BR MF GE PE AL IS PM DU 20 2
	Přepínač křížový řazení 7 s orientační LED 10 A - 250 V	21052	10		Kryt jednoduchý LED	90602 T BR MF GE PE AL IS PM DU 20 2
	Přepínač sériový řaz. 5 10 A - 250 V	21061	10		Kryt dvojitý	90611 T BR MF GE PE AL IS PM DU 20 2
	Přepínač sériový řaz. 5 20 A - 250 V	21065	10			
	Přepínač střídavý řaz. 6 10 A - 250 V	21071	10		Kryt jednoduchý	90601 T BR MF GE PE AL IS PM DU 20 2
	Přepínač střídavý řaz. 6 20 A - 250 V	21075	10			
	Přepínač střídavý řaz. 6 s orientační LED 10 A - 250 V	21072	10		Kryt jednoduchý	90601 T BR MF GE PE AL IS PM DU 20 2
	Přepínač střídavý řaz. 6 se signalizační LED 10 A - 250 V	21073	10		Kryt jednoduchý LED	90602 T BR MF GE PE AL IS PM DU 20 2
	Tlačítko ovládané tahem (šňůrkou) 10 A - 250 V	21091	10		Kryt tahového spínače Šňůrka je součástí krytu a spojí se s přístrojem pomocí plastového zakončení. Délka 65 cm.	90741 T BR MF GE PE AL IS PM DU 2
	Vypínač dvojpólový ovládaný tahem (šňůrkou) 10 A - 250 V	21092	10			

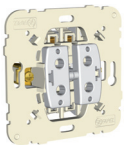
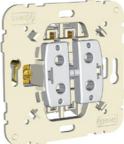
Legenda: T - Kryty a rámečky. BR - Bílá, MF - Slonová kost, GE - Ledová, PE - Perleťová, AL - Hliníková, IS - Šedá, PM - Černá, DU - Zlatá.
Schéma zapojení naleznete na straně 32 až 43.

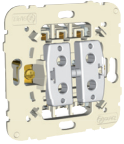
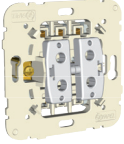
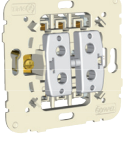
Ovládací přístroje		Kryty						
	Ref.	Balení (ks)		Ref.	Barva	Balení (ks)		
	Přepínač dvojitý střídavý, řazení 6+6 10 A - 250 V	21101	10		Kryt dvojitý	90611 T	BR MF GE PE AL IS PM DU	20 2
	Přepínač dvojitý, řazení 6+6 střídavý 20 A 20 A - 250 V	21103	10					
	Tlačítko (NO+NC) 10 A - 250 V	21150	10		Kryt jednoduchý	90601 T	BR MF GE PE AL IS PM DU	20 2
	Tlačítko 10 A - 250 V	21151	10		Kryt tlačítka symbol KLÍČ	90604 T	BR MF GE PE AL IS PM DU	2
					Kryt tlačítka symbol ZVONEK	90605 T	BR MF GE PE AL IS PM DU	2
					Kryt tlačítka symbol SLUŽEBNÁ	90606 T	BR MF GE PE AL IS PM DU	2
					Kryt tlačítka symbol LAMPA	90607 T	BR MF GE PE AL IS PM DU	2
	Tlačítko s orientační LED (250 V) 10 A - 250 V	21152	10		Kryt jednoduchý LED	90602 T	BR MF GE PE AL IS PM DU	20 2
	Tlačítko s nezávislou kontrolkou 10 A - 250 V	21153	10		Kryt tlačítka s orientační LED symbol KLÍČ	90794 T	BR MF GE PE AL IS PM DU	2
	Tlačítko s orientační LED (12 V) 6 A - 12 V	21162	10		Kryt tlačítka s orientační LED symbol ZVONEK	90795 T	BR MF GE PE AL IS PM DU	2
					Kryt tlačítka s orientační LED symbol SLUŽEBNÁ	90796 T	BR MF GE PE AL IS PM DU	2
					Kryt jednoduchý LED symbol LAMPA	90797 T	BR MF GE PE AL IS PM DU	2

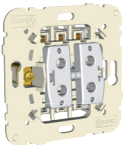
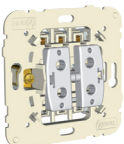
Legenda: T - Kryty a rámečky. BR - Bílá, MF - Slonová kost, GE - Ledová, PE - Perleťová, AL - Hliníková, IS - Šedá, PM - Černá, DU - Zlatá.
Schéma zapojení naleznete na straně 32 až 43.

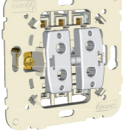

Ovládací přístroje		Kryty				
		Ref.	Balení (ks)	Ref.	Barva	Balení (ks)
	Tlačítko s identifikací (250 V) 10 A - 250 V	21155	10		Kryt tlačítka s identifikací	90603 T BR MF GE PE AL IS PM DU 2
	Tlačítko s identifikační LED 12 V spínání 6 A / 230 V	21165	10		Kryt tlačítka s identifikací	90603 T BR MF GE PE AL IS PM DU 2
	Tlačítko dvojitě (2NO+2NC) 10 A - 250 V	21154	10			
	Tlačítko dvojitě 10 A - 250 V	21156	10		Kryt dvojitý	90611 T BR MF GE PE AL IS PM DU 20 2
	Tlačítko a převrácený přepínač 10 A - 250 V	21159	10			
	Žaluziový tlačítkový vypínač 10 A - 250 V s elektrickou blokadí	21281	10			
	Žaluziový tlačítkový vypínač zapnuté kontakty 10 A - 250 V s rozpínacími kontakty	21282	10		Kryt žaluziového tlačítka	90612 T BR MF GE PE AL IS PM DU 20 2
	Tlačítko / Žaluziový přepínač střídavý 10 A - 250 V - s elektrickou blokadí - umožňuje ovládat motor z jednoho nebo více míst	21283	10			
	Žaluziový vypínač 10 A - 250 V s mechanickou a elektrickou blokadí	21290	10		Kryt žaluziového spínače	90613 T BR MF GE PE AL IS PM DU 20 2
	Žaluziový vypínač s mechanickým blokováním 10 A - 250 V	21291	10			





Legenda: T - Kryty a rámečky. BR - Bílá, MF - Slonová kost, GE - Ledová, PE - Perleťová, AL - Hliníková, IS - Šedá, PM - Černá, DU - Zlatá.
Schéma zapojení naleznete na straně 32 až 43.







Ovládací přístroje		Kryty				
	Ref.	Balení (ks)		Ref.	Barva	Balení (ks)
 Přepínač otočný střídavý 16 A 16 A - 250 V	21301	10		90761 T	BR MF GE PE AL IS PM DU	2
 Přepínač otočný 16 A 16 A - 250 V	21302	10		90762 T	BR MF GE PE AL IS PM DU	2
 Žaluziový otočný vypínač 16 A - 250 V	21303	10		90761 T	BR MF GE PE AL IS PM DU	2
 Tlačítko jednopólové se zámkem (0-1) 10 A - 250 V	21351	10		90351 T	BR MF GE PE AL IS PM DU	1
 Spínač dvoupólový se zámkem (1-0-1) 10 A - 250 V	21352	10				
 Časový spínač 16 A - 100-240 V~	21040	1		90745 T	BR MF GE PE AL IS PM DU	1
 Zvonek 230 V AC	21990	10		90710 T	BR MF GE PE AL IS PM DU	2

Detektor pohybu

Kryty

 Detektor pohybu PIR na 1000 W - Napájecí napětí: 100-240 V~ - 50/60Hz - Nastavení citlivosti - Vzdálenost: 8 metrů - Detekční úhel: 160°	21401	10		90401 T	BR MF GE PE AL IS PM DU	1
 Detektor pohybu PIR na 400 W - Napájecí napětí: 100-240 V~ - 50/60Hz - Nastavení citlivosti - Vzdálenost: 8 metrů - Detekční úhel: 160°	21402	10				









Detektor pohybu			Kryty			
	Ref.	Balení (ks)		Ref.	Barva	Balení (ks)
  <p>Detektor pohybu PIR na 1000 W - instalace na zeď - Napájecí napětí: 100-240 V~ - 50/60 Hz - Kompatibilní s jakýmkoli druhem zátěže - Možnost dvou externích vstupů: ON / AUTO a časování</p>	21403	10	 <p>Kryt snímače pohybu (PIR) - instalace na zeď</p>	90403 T	BR MF GE PE AL IS PM DU	1
	  <p>Detektor pohybu PIR na 400 W - instalace na zeď - Napájecí napětí: 100-240V~ - 50/60 Hz - Kompatibilní s jakýmkoli druhem zátěže - Možnost dvou externích vstupů: ON / AUTO a časování</p>	21404				

Termostaty			Kryty			
  <p>Otočný termostat - Napájecí napětí: 100-240V~ - 50/60 Hz - Max. zátěž: 16 A (3680W, cosφ = 1) - Kompatibilní s jakýmkoli druhem zátěže. - Řízení systémů: Vytápění, chlazení. - Nastavení teploty: 5°C až 30°C. - Kompatibilní s teplotním senzorem TC-03</p>	21234	1	 <p>Kryt pro otočný termostat</p>	90746 T	BR MF GE PE AL IS PM DU	1
	 <p>Multifunkční chronotermostat - Manuální nebo automatická regulace topného/chladičho systému v souladu s denním/týdenním plánem předprogramovaných teplot. - 100-230 V ~ - 50/60 Hz; 16A (cosφ = 1) - Odečet teploty: -9°C až 35°C - Optimalizováno pro elektrické podlahové vytápění. - Výkonová rezerva až 24 hodin. - Programování až 7 denních režimů. - Náhrada za 21232</p>	21235				
 <p>Multifunkční termostat - Manuální nebo automatická regulace topného/chladičho systému podle požadované teploty. - 100-230V ~ - 50/60Hz; 16A (cosφ = 1) - Odečet teploty: -9°C to 35°C - Optimalizováno pro elektrické podlahové vytápění. - Kompatibilní se teplotním senzorem TC-03. - Výkonová rezerva až 24 hodin. - Časovač až 6 hodin a zámek tlačítek. - Náhrada za 21233</p>		21236	1	 <p>Kryt pro multifunkční termostat</p>	90749 T	BR MF GE PE AL IS PM DU
 <p>Teplotní senzor TC-3 pro termostaty - Délka: 3 m - Rozsah: 0 až 70 °C - IP67</p>	TC-3	1				

Regulátor otáček			Kryty			
 <p>Regulátor otáček pro indukční zátěže 600 VA 60 - 600 VA.</p>	21219	1	 <p>Kryt pro regulátor otáček</p>	90721 T	BR MF GE PE AL IS PM DU	1







Stmíváče

Kryty

	Ref.	Balení (ks)		Ref.	Barva	Balení (ks)
 Stmíváč RLC 100-240 V~	21218	1		90747 T	BR MF GE PE AL IS PM DU	1
 Stmíváč pro zářivková svítidla s elektronickým předřadníkem 1-10 V IMax - 40 mA. Tichý.	21210	1				
 Stmíváč pro halogenky s vinutým transformátorem R, L 500 VA 20 - 500 W / VA.	21211	1				
 Přepínač střídavý el. stmívací na 320 W 5 - 320 W. Tichý.	21212	1				
 Elektronicky otočný stmíváč R, C 550 VA 20 - 550 W / VA Tichý.	21213	1		90721 T	BR MF GE PE AL IS PM DU	1
 Stmíváč pro stmívatelné LED a úsporné žárovky R, L 110 VA 7 - 110 W / VA. Stmívatelné LEDky.	21214	1				
 Stmíváč pro nízkonapěťové žárovky a stmívatelné LED R, C 150 VA 15 - 150 W / VA. Stmívatelné LEDky. Tichý.	21215	1				
			Přehled max. zatížení stmíváčů naleznete na straně 42.			

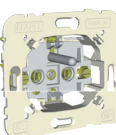











Zásuvky

Kryty (i v provedení LOGUS⁹⁰ Medical - LR VD VM)

 Bezšroubová zásuvka French type se zemnicím kolíkem 16 A - 250 V	21110	10		90652 T	BR MF LR VD VM GE PE AL IS PM DU	20 2
 Zásuvka French type se zemnicím kolíkem 16 A - 250 V	21111	10	 IP44 Bezpečnostní kryt zásuvky, French type	90654 T	BR MF GE PE AL IS PM DU	20 2
 Jednofázová zásuvka bez zemnicího kolíku 16 A - 250 V	21121	10		90621 T	BR MF GE PE AL IS PM DU	20 2
				90622 T	BR MF GE PE AL IS PM DU	20 2

Legenda: T - Kryty a rámečky. BR - Bílá, MF - Slonová kost, GE - Ledová, PE - Perleťová, AL - Hliníková, IS - Šedá, PM - Černá, DU - Zlatá,
LR - Oranžová, VD Zelená, MV - Červená.









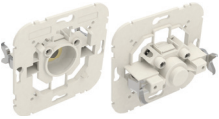
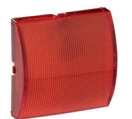

Schéma zapojení naleznete na straně 32 až 43.

Zásuvky		Kryty (i v provedení LOGUS ⁹⁰ Medical - LR VD VM)						
	Ref.	Balení (ks)			Ref.	Barva	Balení (ks)	
 <p>Bezšroubová zásuvka Schuko type 16 A - 250 V</p>	21130	10	 <p>Kryt zásuvky Schuko</p>	 <p>Kryt zásuvky Schuko s clonkou</p>	 <p>IP44 Bezpečnostní kryt zásuvky, Schuko typ</p>	90631 T	BR MF LR VD VM GE PE AL IS PM DU	20 2
			90632 T			BR MF LR VD VM GE PE AL IS PM DU	20 2	
			90634 T			BR MF GE PE AL IS PM DU	20 2	
 <p>Zásuvka Schuko 16 A - 250 V</p>	21131	10	 <p>Kryt zásuvky Schuko</p>	 <p>Kryt zásuvky Schuko s clonkou</p>	 <p>IP44 Bezpečnostní kryt zásuvky Schuko</p>	90631 T	BR MF LR VD VM GE PE AL IS PM DU	20 2
			90632 T			BR MF LR VD VM GE PE AL IS PM DU	20 2	
			90634 T			BR MF GE PE AL IS PM DU	20 2	
 <p>Zásuvka EURO-USA 15 A - 127 V/16 A - 250 V</p>	21140	10	 <p>Kryt zásuvky EURO-USA</p>	 <p>Kryt zásuvky EURO-USA bezpečnostní</p>		90841 T	BR MF LR VD VM GE PE AL IS PM DU	20 2
			90842 T			BR MF LR VD VM GE PE AL IS PM DU	20 2	
 <p>Zásuvka Saudi (USA NEMA Type) 15 A - 127 V</p>	21143	10	 <p>Kryt zásuvky Saudi bezpečnostní</p>			90843 T	BR MF LR VD VM GE PE AL IS PM DU	20 2

Legenda: T - Kryty a rámečky. BR - Bílá, MF - Slonová kost, GE - Ledová, PE - Perleťová, AL - Hliníková, IS - Šedá, PM - Černá, DU - Zlatá, LR - Oranžová, VD Zelená, MV - Červená.

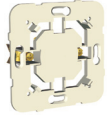
Vývodka vodičů, signalizační osvětlení, doplňky

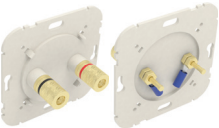
Kryty

	Ref.	Balení (ks)		Ref.	Barva	Balení (ks)
 Vývodka vodičů - 3 kontakty 3x2.5 mm ² -250 V	21173	10		90671 T	BR MF GE PE AL IS PM DU	20 2
 Vývodka vodičů - 4 kontakty 4x2.5 mm ² -250 V	21174	10				
 Osvětlení signalizační/ orientační	21360	10	 Kryt žárovky - prosvětlený	90781 T	IC LR VD VM	2
 NEW Bílé orientační světlo - dvě úrovně osvětlení: L1 - 0,2W; L2 - 0,4W. - 230 V ~ - 50/60 Hz;	21388	10		90782 T	BR MF GE PE AL IS PM DU	20 2
 NEW Bílé orientační světlo s baterií - dvě provozní funkce - dvě úrovně osvětlení: L1 - 0,2W; L2 - 0,4W. - 230 V ~ - 50/60 Hz;	21389	10				
 Držák zaslepovacího krytu	21222	10		90677 T	BR MF GE PE AL IS PM DU	10 2
 Audio zásuvka se šroubovací svorkou (náhrada 21221) Připojení vodiče viz str.41	21220	4		90713 T	BR MF GE PE AL IS PM DU	4 2
 PODA-275 Modul přepětové ochrany - SPD typ 3 s akustickou signalizací	6058	1				

USB zásuvky

Kryty

 NEW Dvojitá USB zásuvka typu A s výstupem 20°: - Napětí/frekvence: 100~240 V/AC 50~60 Hz; - Výstupní napětí: DC 5 V - Výstupní proud: 2.4 A; - Dvojitá USB zásuvka typu A	21384	1		90673 T	BR MF GE PE AL IS DU PM	1
---	-------	---	---	---------	-------------------------------	---

Legenda: T - Kryty a rámečky. BR - Bílá, MF - Slonová kost, GE - Ledová, PE - Perleťová, AL - Hliníková, IS - Šedá, PM - Černá, DU - Zlatá.







IC - prosvětlená, průhledná; LR - prosvětlená, oranžová; VD - prosvětlená, zelená; VM - prosvětlená, červená

Schéma zapojení naleznete na straně 32 až 43. Zadní pohled viz: www.elkoep.cz/zasuvky.





Telefonní zásuvky				Kryty		
50V---70V~	Ref.	Barva	Balení (ks)			
 Telefonní zásuvka 4 kontakty	21252 S*	BR MF CZ AT	10		Kryt telefonní zásuvky	90712 T BR MF GE PE AL IS PM DU 20 2
 Telefonní zásuvka 6 kontaktů	21253 S*	BR MF CZ AT	10		Kryt telefonní zásuvky T8	90718 T BR MF GE PE AL IS PM DU 20 2
 Telefonní zásuvka French 8 kontaktů	21411	-	10			

Rádiové, televizní, satelitní a datové zásuvky				Kryty		
--	--	--	--	-------	--	--

Zásuvky pro sériové zapojení

 Zásuvka R - TV - SAT (koncová) - 4 - 446 MHz: < 6dB. - 470 - 862 MHz: < 9dB. - 950 - 2400 MHz: < 6dB. - Tok proudu max. 500 mA (DC)	21555	10		Kryt zásuvky R-TV-SAT	90775 T BR MF GE PE AL IS PM DU 10 5
 Zásuvka R - TV - SAT (průchozí) - 4 - 862 MHz: < 10dB. - 950 - 2150 MHz: < 11dB. - 2150 - 2400 MHz: < 9dB. - Tok proudu max. 500 mA (DC) - Ztráty: 3dB	21565	10			
 Zásuvka R - TV (koncová) - 4 - 82 MHz: < 6dB. - 84 - 108 MHz: < 8dB. - 112 - 1000 MHz: < 7dB.	21554	10		Kryt zásuvky R-TV	90776 T BR MF GE PE AL IS PM DU 10 5
 Zásuvka R - TV (průchozí) - 4 - 1000 MHz: < 9 dB - Ztráty: 2 dB	21564	10			

Zásuvky pro hvězdicové zapojení

 Zásuvka R - TV, 1 dB pro spojení do hvězdy - 4 - 82 MHz: < 1 dB - 84 - 108 MHz: < 2 dB - 112 - 1000 MHz: < 1 dB	21533 Náhrada za 21530	10		Kryt zásuvky R-TV	90776 T BR MF GE PE AL IS PM DU 10 5
 Zásuvka R - TV - SAT pro spojení do hvězdy - 4 - 862 MHz: < 2dB. - 950 - 2400 MHz: < 3dB. - Tok proudu max. 500 mA (DC)	21543	10		Kryt zásuvky R-TV-SAT	90775 T BR MF GE PE AL IS PM DU 10 5

Legenda: T - Kryty a rámečky. BR - Bílá, MF - Slonová kost, GE - Ledová, PE - Perleťová, AL - Hliníková, IS - Šedá, PM - Černá, DU - Zlatá.
Schéma zapojení naleznete na straně 32 až 43. Zadní pohled viz: www.elkoep.cz/zasuvky.

Multimédia zásuvky

Kryty

Zásuvky pro hvězdicové zapojení

Ref. Balení (ks)

Ref. Barva Balení (ks)

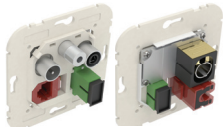

R-TV-SAT- RJ45 Cat. 6
UTP-FO SC-APC
pro použití s optovláčkovým konektorem typu SC APC Simplex nebo LC Duplex
- 4 - 862 MHz: < 2dB.
- 950 - 2400 MHz: < 3dB.
- Tok proudu max. 500 mA (DC)

21545 10

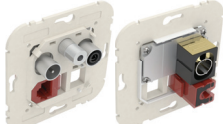

R-TV-SAT- RJ45 Cat. 6
UTP multim. zásuvka pro zapojení do hvězdy
- 4 - 862 MHz: < 2dB.
- 950 - 2400 MHz: < 3dB.
- Tok proudu max. 500 mA (DC)

21544 10



Kryt multimediální zásuvky
R-TV-SAT - RJ45/
R-TV-SAT - RJ45 - FO
Cat. 6 UTP - optic. konektor
SC APC

90770 T	BR MF GE PE AL IS PM DU	10 5
---------	-------------------------------	---------

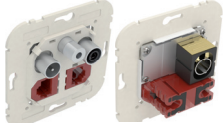

R-TV-SAT 2xRJ45 Cat. 6
6 UTP
multim. zásuvka pro zapojení do hvězdy
- 4 - 862 MHz: < 2dB.
- 950 - 2400 MHz: < 3dB.
- Tok proudu max. 500 mA (DC)

21546 10



Kryt multimediální zásuvky
R-TV- SAT 2x RJ45 Cat.6 UTP

90773 T	BR MF GE PE AL IS PM DU	10 5
---------	-------------------------------	---------



R - TV - RJ45 Cat. 6
UTP - FO SC-APC
multim. zásuvka pro zapojení do hvězdy
- 4 - 82 MHz: < 1dB.
- 84 - 108 MHz: < 2dB.
- 112 - 1000 MHz: < 1dB.

21535 10



Kryt multimediální zásuvky
R-TV-RJ45
R-TV-RJ45-FO
Cat. 6 UTP - optic. konektor
SC APC

90774 T	BR MF GE PE AL IS PM DU	10 5
---------	-------------------------------	---------

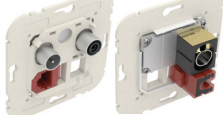

R - TV - RJ45 Cat. 6
UTP multim. zásuvka pro zapojení do hvězdy
- koaxiální kabel Ø 9.5
- RTV
- 4 - 82 MHz: < 1dB.
- 84 - 108 MHz: < 2dB.
- 112 - 1000 MHz: < 1dB.

21534 10

Zadní pohled viz: www.elkoep.cz/multimedialni-zasuvky

Datové zásuvky dodávané s konektory

Kryty



Spojka pro SC APC Duplex
optický konektor

82211	10
-------	----



Kryt spojky pro SC APC
Duplex optický konektor

90448 S	BR MF GE PE AL IS PM DU	10
---------	-------------------------------	----



Spojka pro SC APC Simplex
optický konektor

82210	10
-------	----







Kryt spojky pro SC APC
Simplex/LC Duplex optický
konektor





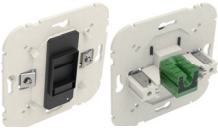

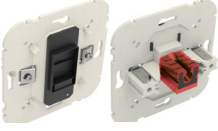
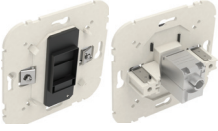
90449 S	BR MF GE PE AL IS PM DU	10
---------	-------------------------------	----



Spojka pro LC Duplex optický
konektor

82213	10
-------	----

Datové zásuvky dodávané s konektory			Kryty					
	Ref.	Balení (ks)		Ref.	Barva	Balení (ks)		
	Zásuvka datová RJ45 Cat 5e UTP	21453	10		Kryt datové zásuvky RJ45	90751 T	BR MF GE PE AL IS PM DU	20 2
	Zásuvka datová RJ45 Cat 6 UTP	21455	10					
	Zásuvka datová RJ45 Cat 5e FTP 1 konektor	21443	10					
	Zásuvka datová RJ45 Cat 6 FTP 1 konektor	21445	10					

Datové zásuvky dodávané s konektory			Kryty					
	RJ45 kategorie 5e UTP konektor - 100 MHz	21975	5		Kryt dvojité datové zásuvky pro RJ45 konektor	90442 S	BR MF GE PE AL IS PM DU	20 2
	RJ45 kategorie 6 UTP konektor - 250 MHz	21978	5					
	RJ45 kategorie 5e FTP konektor - 100 MHz	21985	5					
	RJ45 kategorie 6 FTP konektor - 250 MHz	21988	5					
	RJ45 UTP Konektor dvojitý - kategorie 5e	21980	5					
	Telefonní koncovka - 6 pozic se 4 kontakty	82025	50					
	Telefonní koncovka - 6 pozic se 6 kontakty	82026	50					

Legenda: S - Polo-sestava.; A - Příslušenství. T - Kryty a rámečky.

BR - Bílá, MF - Slonová kost, GE - Ledová, PE - Perleťová, AL - Hliníková, IS - Šedá, PM - Černá, DU - Zlatá.

Příslušenství



Krabice pro montáž na povrch
(použití se žlaby série 10 a série 16)
85 x 85 x 40 mm

Ref.	Barva	Balení (ks)
10976 A	BR MF GE PE AL IS DU PM	10

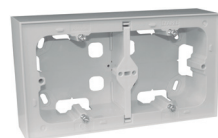

Dvojnásobná krabice
pro montáž na povrch
85 x 160 x 40 mm

Ref.	Barva	Balení (ks)
10994 A	BR MF GE PE AL IS DU PM	5

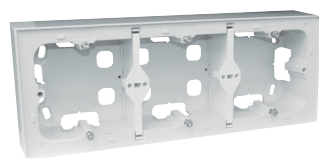

Trojnásobná krabice
pro montáž na povrch
85 x 230 x 40 mm

Ref.	Barva	Balení (ks)
10995 A	BR MF GE PE AL IS DU PM	1



Kryt zásuvky IP44 s rámečkem

Ref.	Barva	Balení (ks)
90961 T	BR MF GE PE AL IS PM DU	1

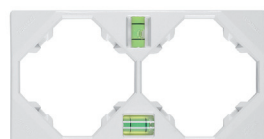

Příslušenství pro instalaci MEC-21
78 x 150 x 15 mm

Ref.	Barva	Balení (ks)
21989	-	20



Kryt modulu série Quadro 45 - univerzální
(doplnění série 45x45)
72 x 72 x 13 mm

Ref.	Barva	Balení (ks)
90881 T	BR MF VM GE PE AL IS PM DU	2



Karta pro ovladač na kartu
70 x 54 x 1.5 mm

Ref.	Barva	Balení (ks)
21999	-	5 2



Relé pro ovládání žaluzií
- Napájecí napětí: 230 V - 50 Hz
- Jmenovitý proud: 6 A
- Elektrická blokace
- Lokální žaluziové připojení Ref. 21283
Pro centralizované ovládání instalace připojení Ref. 21283
• Schéma zapojení na str. 40

Ref.	Balení (ks)
81511	1
81512	1



Automatické relé pro ovládání žaluzií
- Napájecí napětí: 230 V - 50 Hz
- Jmenovitý proud: 6 A
- Elektrická blokace
- Lokální žaluziové připojení Ref. 21283
Pro centralizované ovládání instalace připojení Ref. 21283
• Schéma zapojení na str. 39



Kryt pro ochranu mechanismu
70 x 73 x 12 mm

Ref.	Balení (ks)
21971	40

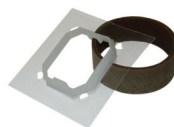

Membrána pro krytí přístroje IP44 - jednoduchý kryt

Ref.	Balení (ks)
21981	1
21982	1



Membrána pro krytí přístroje IP44 - dvojitý kryt



Náhradní LED žárovka pro podsvícení mechanismů
MEC 21/48 Série - 12 V

Ref.	Balení (ks)
81018	10
81019	10



Náhradní LED žárovka pro podsvícení mechanismů
MEC 21/48 Série - 250 V

Legenda: T - Kryty a rámečky. Rozměry: v x š x h.

BR - Bílá, MF - Slonová kost, GE - Ledová, PE - Perleťová, AL - Hliníková, IS - Šedá, VM - Červená, PM - Černá, DU - Zlatá.

2" reproduktory do inst. krabice

Kryty

	2" reproduktory do inst. krabice		Kryty					
	Ref.	Balení (ks)	Ref.	Barva	Balení (ks)			
	Reproduktor 2" 3 32 Ω	21581	1		Kryt reproduktoru 2" 32 Ω	90710 T	BR MF GE PE AL IS	2 1

5" reproduktory



Reproduktor 5" - 32 Ω pro montáž do stropu

- Ø otvoru pro montáž: 145 mm
- vnější rozměr: Ø 180 mm
- maximální výkon: 30 W
- frekvenční rozsah: 70 - 15000Hz

Reproduktor 5" - 16 Ω pro montáž do stropu

- Ø otvoru pro montáž: 145 mm
- vnější rozměr: Ø 180 mm
- maximální výkon: 30 W
- frekvenční rozsah: 70 - 15000Hz

Reproduktor 5" - 8 Ω pro montáž do stropu

- Ø otvoru pro montáž: 145 mm
- vnější rozměr: Ø 180 mm
- maximální výkon: 30 W
- frekvenční rozsah: 70 - 15000Hz

75023 C	BR MF	1
75022 C	BR MF	1
75021 C	BR MF	1

5" reproduktory s montáží na zeď



2 pásmový reproduktor pro povrchovou montáž 5" - 32 Ω

- rozměry (mm): 274 x 185 x 37
- maximální výkon: 15 W
- frekvenční rozsah: 80-19000 Hz

2 pásmový reproduktor pro povrchovou montáž 5" - 16 Ω

- rozměry (mm): 274 x 185 x 37
- maximální výkon: 15 W
- frekvenční rozsah: 80-19000 Hz

2 pásmový reproduktor pro povrchovou montáž 5" - 8 Ω

- rozměry (mm): 274 x 185 x 37
- maximální výkon: 15 W
- frekvenční rozsah: 80-19000 Hz

75106 C	BR	1
75105 C	BR	1
75104 C	BR	1

6.5" reproduktory s montáží do instalační krabice / pod omítku



Čtvercový 2 pásmový reproduktor 6.5" - 32 Ω

- rozměry (mm): 220 x 220 x 93
- maximální výkon: 60 W
- frekvenční rozsah: 60-20000 Hz

Čtvercový 2 pásmový reproduktor 6.5" - 16 Ω

- rozměry (mm): 220 x 220 x 93
- maximální výkon: 60 W
- frekvenční rozsah: 60-20000 Hz

Čtvercový 2 pásmový reproduktor 6.5" - 8 Ω

- rozměry (mm): 220 x 220 x 93
- maximální výkon: 60 W
- frekvenční rozsah: 60-20000 Hz

75083 C	BR MF	1
75082 C	BR MF	1
75081 C	BR MF	1

PARAMETRY	JEDNOTKY	MODEL			
Typ	palce	2"	5"	6.5"	5"
Montáž	-	do instalační krabice	do instalační krabice/do podhledu		na povrch
Impedance	Ohm	32	32 / 16 / 8	32 / 16 / 8	32 / 16 / 8
Max. výkon	W	10	30	60	15
Frekvence	Hz	450 - 5000	70 - 15000	60 - 20000	80 - 19000

Legenda: T - Kryty a rámečky. C - Komplet. Rozměry: v x š x h. BR - Bílá; MF - Slonová kost; GE - Ledová; PE - Perleťová; AL - Hliníková; IS - Šedá.
Rozměry: v x š x h.

Napájecí zdroje



Napájecí zdroj 230 V~/15 V DC - 30 W na DIN lištu
 - Vstup: 110 V / 250V - 50/60 Hz.
 - Výstup: 15 V - 30 W.
 - Kapacita: 10 stereo ovládacích jednotek nebo 20 mono ovládacích jednotek .

Ref.	Barva	Balení (ks)
------	-------	-------------

75052	-	1
-------	---	---



Napájecí zdroj 230 V~/15 V DC - 12 W pro instalaci do podhledů
 - Vstup: 230 V - 50 Hz.
 - Výstup: 15 V - 12 W.
 - Možnost montáže na 5" reproduktor.
 - Kapacita: 4 stereo ovládací jednotky nebo 8 mono ovládacích jednotek.

75053	-	1
-------	---	---

Příslušenství

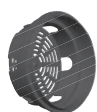

Stropní instalační krabice pro 5" reproduktory
 Rozměry (mm): Ø=165, P=64

75983	-	10
-------	---	----



Stropní instalační krabice pro hlubší montáž 5" reproduktorů a stereo/mono zesilovačů.
 Rozměry (mm): Ø=165, P=92

75984	-	10
-------	---	----



Víko do předinstalace pro 5" reproduktory
 Rozměry (mm): Ø=173

75999 A	BR	2
---------	----	---













Instalační krabice pro montáž čtvercových 2 pásmových reproduktorů
 Rozměry (v x š x h): 227.8 x 227.8 x 119 mm

75986	-	-
-------	---	---

Komplety

		Ref.	Barva	Balení (ks)
	Komplet zásuvka Schuko 16 A - 250 V	90135 C	BR MF GE PE AL IS PM DU	10
	Komplet zásuvka Schuko, bezpečnostní s clonkami 16 A - 250 V	90138 C	BR MF GE PE AL IS PM DU	10
	Komplet bezšroubová zásuvka Schuko bezpečnostní s clonkami 16 A - 250 V	90139 C	BR MF GE PE AL IS PM DU	10
	Komplet zásuvka British s vypínačem a kontrolkou 13 A - 250 V	90183 C	BR MF GE PE AL IS PM DU	10
	Komplet zásuvka British standard	90184 C	BR MF GE PE AL IS PM DU	10
	Komplet dvouzásuvka vodorovná British s vypínačem a kontrolkou 13 A - 250 V	90343 C	BR MF GE PE AL IS PM DU	5
	Komplet dvouzásuvka vodorovná British 13 A - 250 V	90344 C	BR MF GE PE AL IS PM DU	5
	Komplet dvouzásuvka Schuko 16 A - 250 V	90331 C	BR MF GE PE AL IS PM DU	10
	Komplet dvouzásuvka Schuko s clonkou 16 A - 250 V	90332 C	BR MF GE PE AL IS PM DU	10
	Komplet dvoucestný stmívač 320 W elektronický - 250 V - 50 Hz - 5 - 320 W - 12/24 halogenová svítidla a žárovky nízkonapěťová připojená přes elektronické světelné transformátory.	90212 C	BR MF GE PE AL IS PM DU	1

Rámečky a kryty - řada BASE

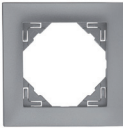
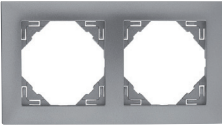
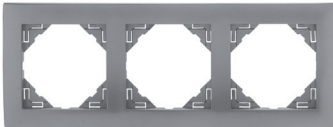
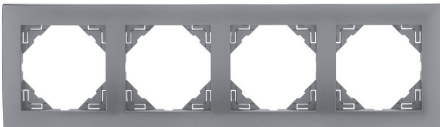
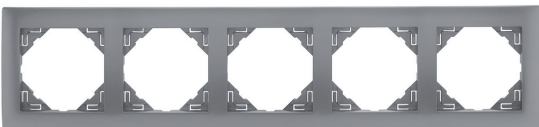

		Ref.	Barva	Balení (ks)
	1-rámeček	90910 T	BR MF	20
	2-rámeček	90920 T	BR MF	10
	3-rámeček	90930 T	BR MF	10
	4-rámeček	90940 T	BR MF	2
	5-rámeček	90950 T	BR MF	2
	Rámeček + kryt zásuvky Schuko	90902 T	BR MF GE PE AL IS PM DU	20
	Rámeček + kryt zásuvky Schuko s clonkou	90903 T	BR MF GE PE AL IS PM DU	20
	Rámeček + kryt zásuvky French s clonkou	90904 T	BR MF GE PE AL IS PM DU	20
	Rámeček + kryt anténní zásuvky R + TV	90905 T	BR MF	20
	Rámeček + kryt satelitní zásuvky RTV + SAT	90906 T	BR MF	2
	Rámeček + kryt datové zásuvky RTV + DAT	90907 T	BR MF	2

Rámečky a kryty - řada AQUARELLA

		Ref.	Barva	Balení (ks)
	1-rámeček	90910 T	GE PE AL IS PM DU	2
	2-rámeček	90920 T	GE PE AL IS PM DU	2
	3-rámeček	90930 T	GE PE AL IS PM DU	2
	4-rámeček	90940 T	GE PE AL IS PM DU	2
	5-rámeček	90950 T	GE PE AL IS PM DU	2

Legenda: T - Kryty a rámečky. GE - Ledová, PE - Perleťová, AL - Hliníková, IS - Šedá, PM - Černá, DU - Zlatá.



Rámečky a kryty - řada ANIMATO

		Ref.	Barva	Balení (ks)
	1-rámeček	90910 T	BB EE MM PP RG TS DG BS ZG AA JG AS VG SS PS PG RR PA UG UU	2
	2-rámeček	90920 T	BB EE MM PP RG TS DG BS ZG AA JG AS VG SS PS PG RR PA UG UU	2
	3-rámeček	90930 T	BB EE MM PP RG TS DG BS ZG AA JG AS VG SS PS PG RR PA UG UU	2
	4-rámeček	90940 T	BB EE MM PP RG TS DG BS ZG AA JG AS VG SS PS PG RR PA UG UU	2

Legenda: T - Kryty a rámečky.

BB - Bílá/Bílá, EE - Ledová/Ledová, MM - Slonová kost/Slonová kost, PP - Perleťová/Perleťová, RG - Žlutá/Ledová, TS - Cihlová/Šedá, DG - Zelená/Ledová, BS - Vínová/Šedá, ZG - Modrá/Ledová, AA - Hliníková/Hliníková, JG - Oranžová/Ledová, AS - Hliníková/Šedá, VG - Červená/Ledová, SS - Šedá/Šedá, PS - Černá/Šedá, PG - Černá/Ledová, RR - Černá/Černá, PA - Černá/Hliník, UG - Zlatá/Ledová, UU - Zlatá/Zlatá.

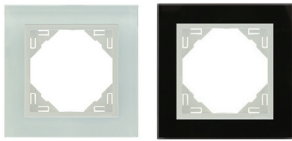
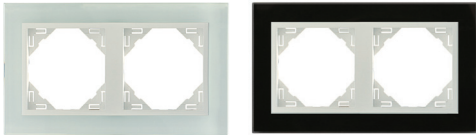
Rámečky a kryty - řada CRYSTAL

		Ref.	Barva	Balení (ks)
	1-rámeček	90910 T/ 90910 E	CG CP CA CS/ EC EG EA ES EP	1
	2-rámeček	90920 T/ 90920 E	CG CP CA CS/ EC EG EA ES EP	1
	3-rámeček	90930 T/ 90930 E	CG CP CA CS/ EC EG EA ES EP	1
	4-rámeček	90940 T/ 90940 E	CG CP CA CS/ EC EG EA ES EP	1

Legenda: T/E - Kryty a rámečky. CG - Sklo/Ledová; CP - Sklo/Perleťová; CA - Sklo/Hliníková; CS - Sklo/Šedá; EC - Sklo černá/Perleťová; EG - Sklo černá/Ledová; EA - Sklo černá/Hliníková; ES - Sklo černá/Šedá, EP - Sklo černá/Černá.

Rámečky a kryty - řada METALLO

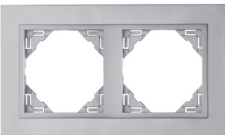
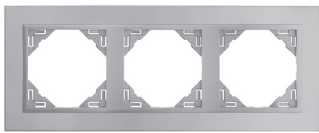
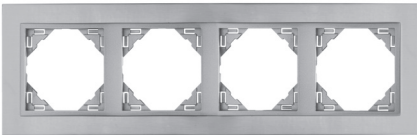
		Ref.	Barva	Balení (ks)
	1-rámeček	90910 T	TP IA OP QS US RS UU	1
	2-rámeček	90920 T	TP IA OP QS US RS UU	1
	3-rámeček	90930 T	TP IA OP QS US RS UU	1
	4-rámeček	90940 T	TP IA OP QS US RS UU	1

Legenda: T - Kryty a rámečky. TP - Titan/Perleťová; IA- Inox/Hliníková; OP- Zlatá/Perleťová; QS - Nikl/Šedá; US - Hliník/Šedá; RS - Chrom/Šedá; UU - Zlatá/Zlatá.

Rámečky a kryty - řada ARBORE

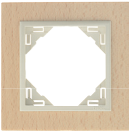
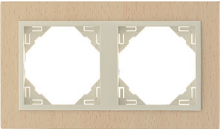
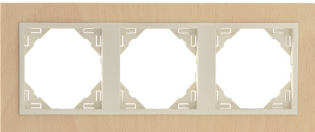
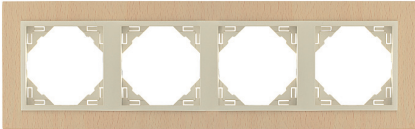
		Ref.	Barva	Balení (ks)
	1-rámeček	90910 T	FP JP MS NA	1
	2-rámeček	90920 T	FP JP MS NA	1
	3-rámeček	90930 T	FP JP MS NA	1
	4-rámeček	90940 C	FP JP MS NA	1

Legenda: T - Kryty a rámečky. FP - Buk/Perletová, JP - Třešeň /Perletová, MS - Mahagon/Šedá, NA - Ořech/Hliník.

Rámečky a kryty - řada PETRA

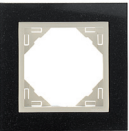
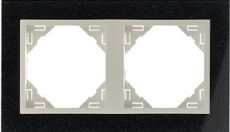
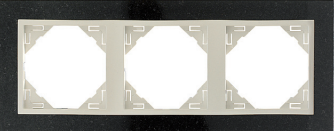
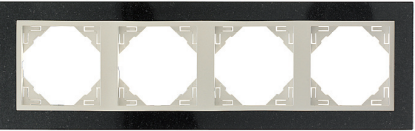
		Ref.	Barva	Balení (ks)
	1-rámeček	90910 T	GG GP GA GS	1
	2-rámeček	90920 T	GG GP GA GS	1
	3-rámeček	90930 T	GG GP GA GS	1
	4-rámeček	90940 C	GG GP GA GS	1

Legenda: T - Kryty a rámečky. GG - Žula/Ledová; GP - Žula/Perletová; GA - Žula/Hliníková; GS - Žula/Šedá.

Rozměry rámečků (mm) - BASE A AQUARELLA

RÁMEČEK
+
KLAJKA

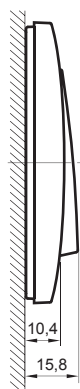

1-RÁMEČEK

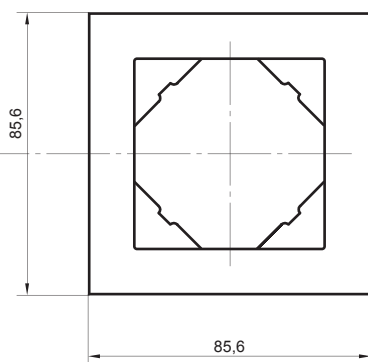

2-RÁMEČEK

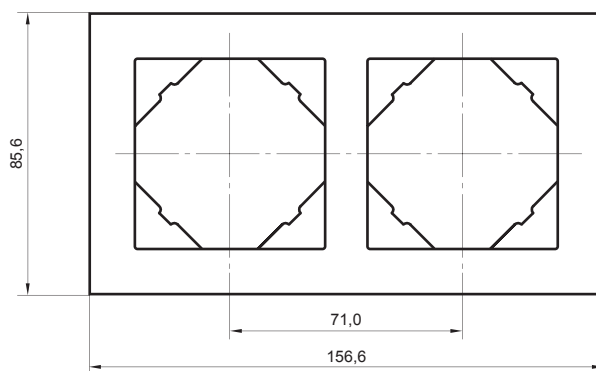

3-RÁMEČEK

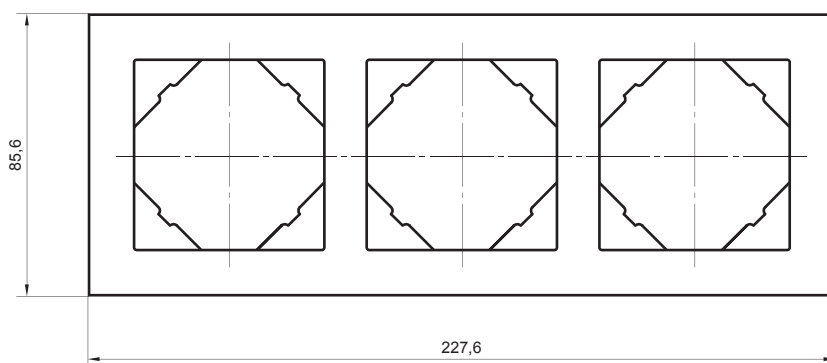

4-RÁMEČEK

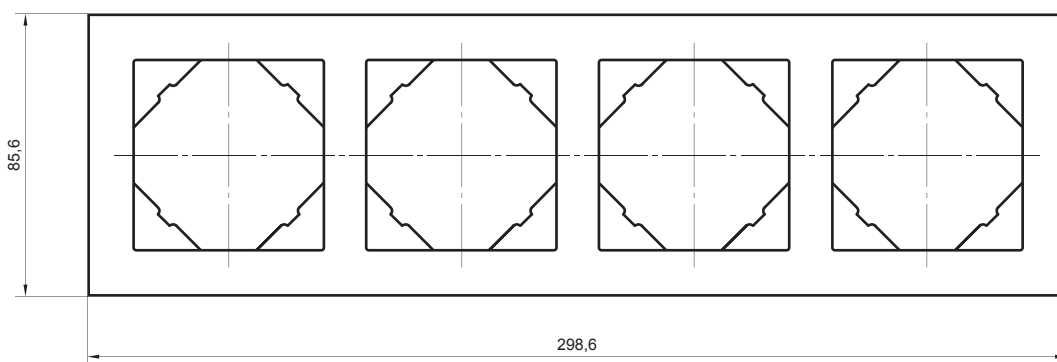

5-RÁMEČEK

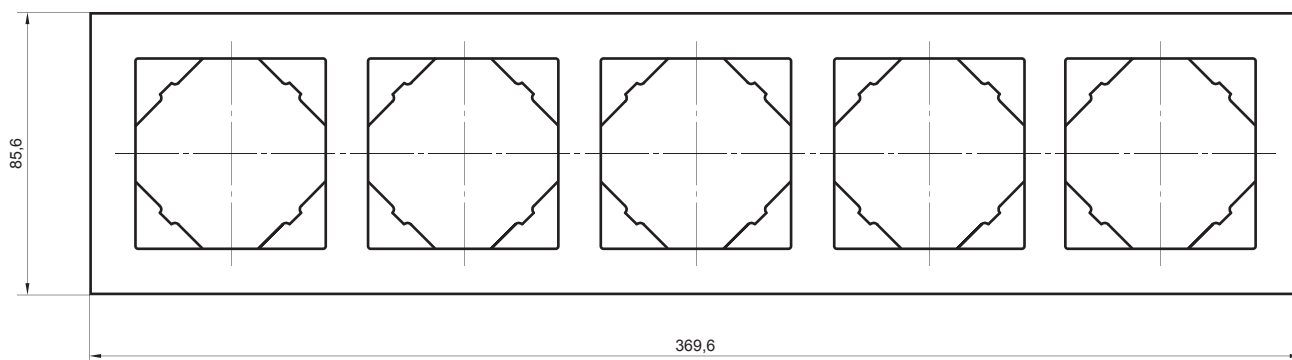

Rozměry rámečků (mm) - ANIMATO, CRYSTAL, METALLO, ARBORE a PETRA

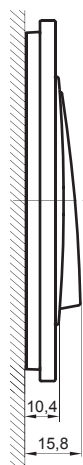
RÁMEČEK
+
KLAPKA

1-RÁMEČEK

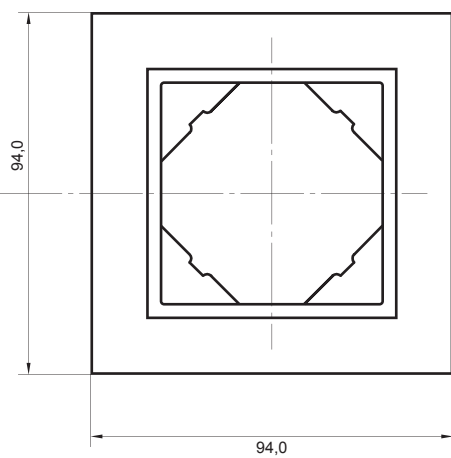

2-RÁMEČEK

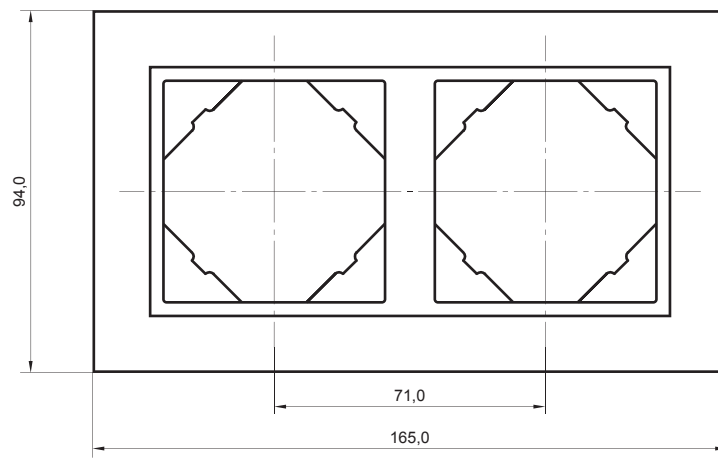

3-RÁMEČEK

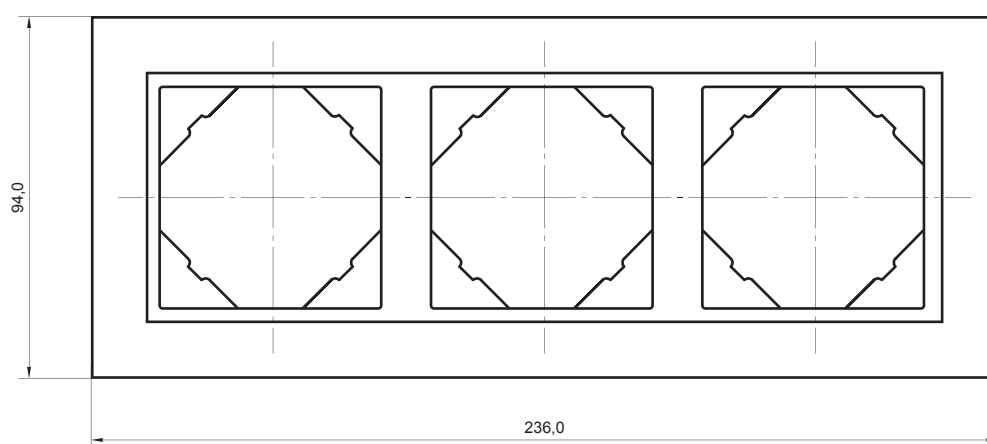

4-RÁMEČEK

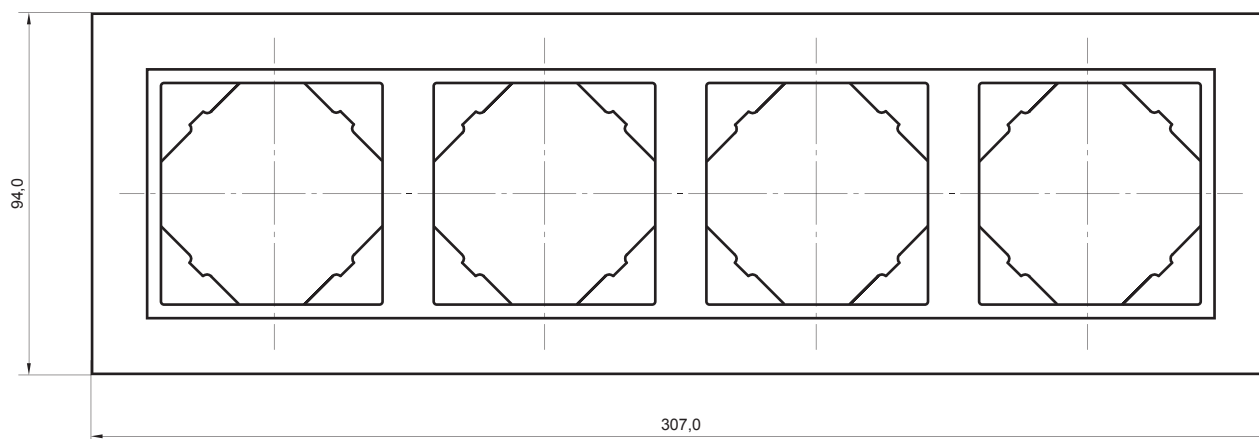

Přístroje určené pro designovou řadu LOGUS⁹⁰

SPÍNAČ JEDNOPÓLOVÝ ŘAZ. 1

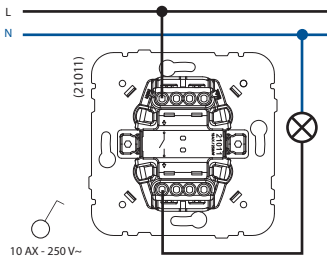
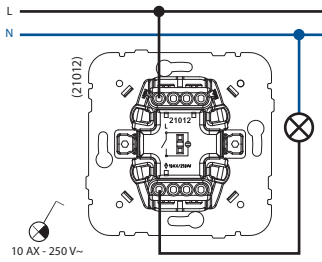
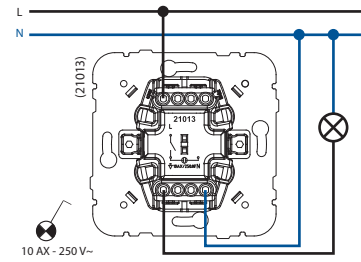
SPÍNAČ JEDNOPÓLOVÝ ŘAZ. 1
S ORIENTAČNÍ LEDSPÍNAČ JEDNOPÓLOVÝ ŘAZ. 1
SE SIGNALIZAČNÍ LED

SPÍNAČ DVOUPÓLOVÝ ŘAZ. 2

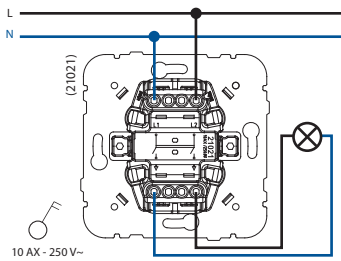
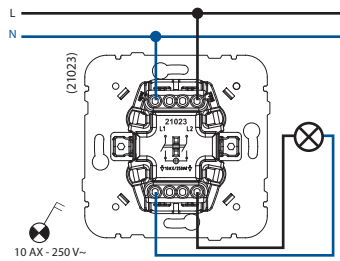
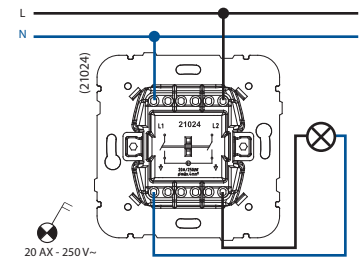
SPÍNAČ DVOUPÓLOVÝ ŘAZ. 2
SE SIGNALIZAČNÍ LEDSPÍNAČ DVOUPÓLOVÝ ŘAZ. 2
SE SIGNALIZAČNÍ LED 20A

SPÍNAČ KARTOVÝ

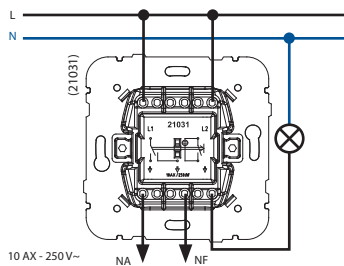

PŘEPÍNAČ SÉRIOVÝ ŘAZ. 5

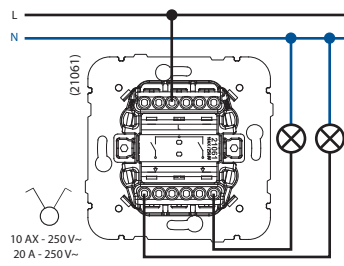

VYPÍNAČ TŘÍPÓLOVÝ

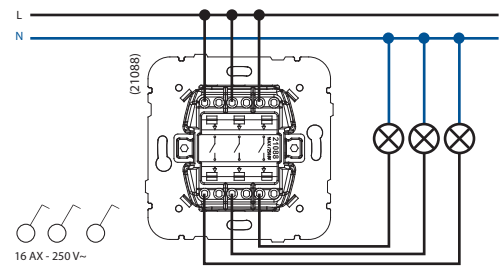

PŘEPÍNAČ STŘÍDAVÝ ŘAZ. 6

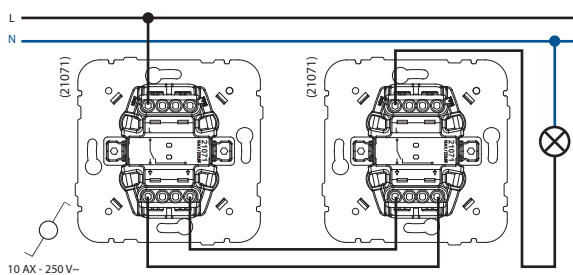

PŘEPÍNAČ STŘÍDAVÝ ŘAZ. 6 S ORIENTAČNÍ LED

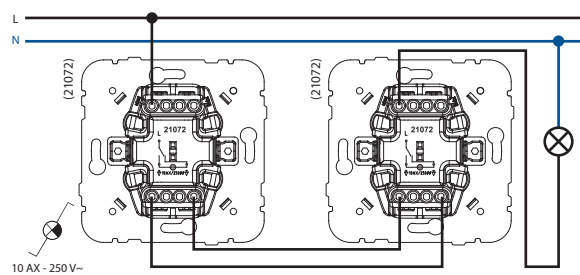

Přístroje určené pro designovou řadu LOGUS⁹⁰

PŘEPÍNAČ STŘÍDAVÝ ŘAZ. 6 SE SIGNALIZAČNÍ LED

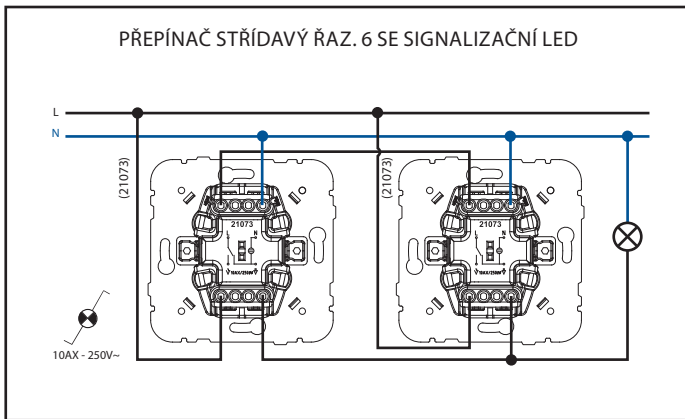

PŘEPÍNAČ DVOJITÝ STŘÍDAVÝ ŘAZ. 6+6

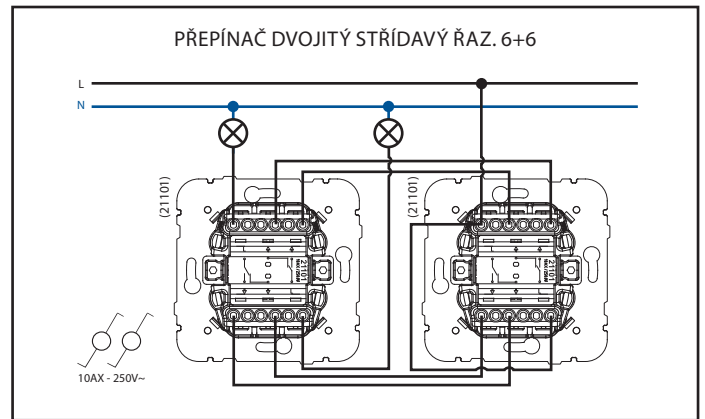

PŘEPÍNAČ KŘÍŽOVÝ ŘAZ. 7

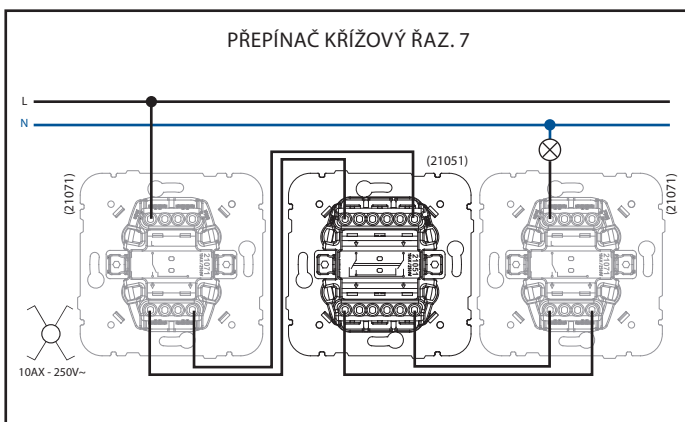

PŘEPÍNAČ KŘÍŽOVÝ ŘAZ. 7 S ORIENTAČNÍ LED

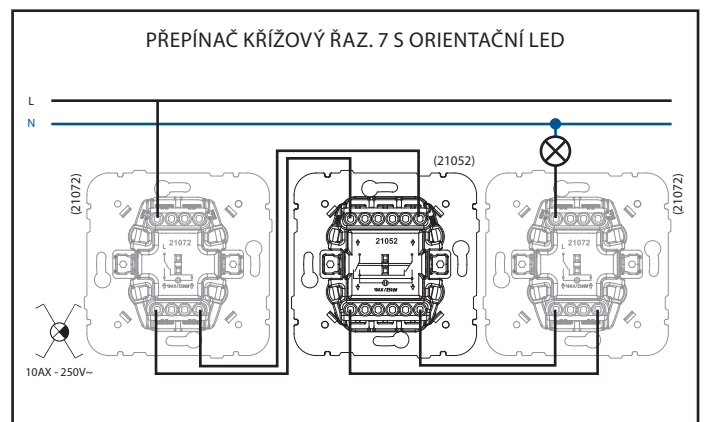

TLAČÍTKO

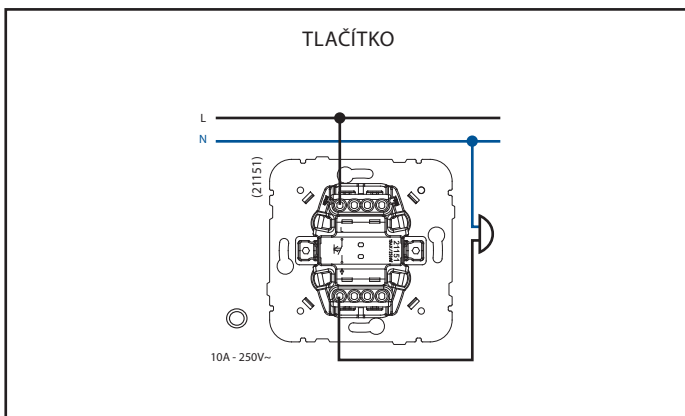

TLAČÍTKO (NO+NC)

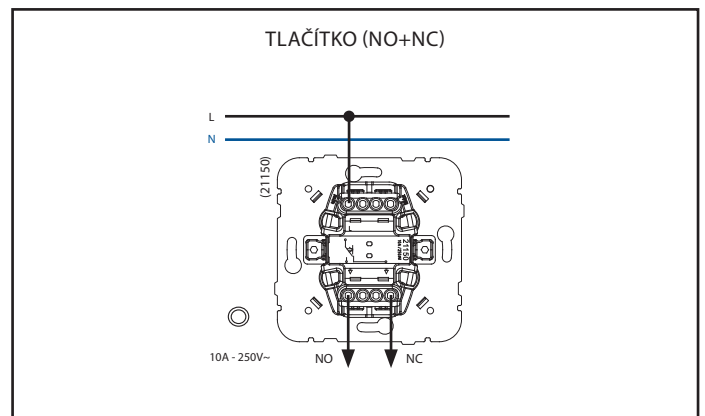

TLAČÍTKO S ORIENTAČNÍ LED (250V)

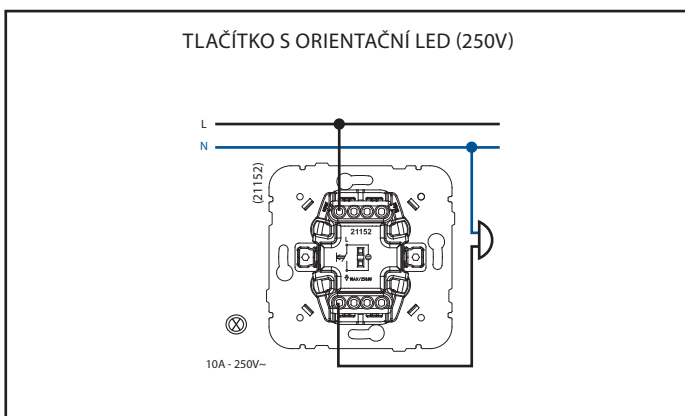

TLAČÍTKO S ORIENTAČNÍ LED (12V)

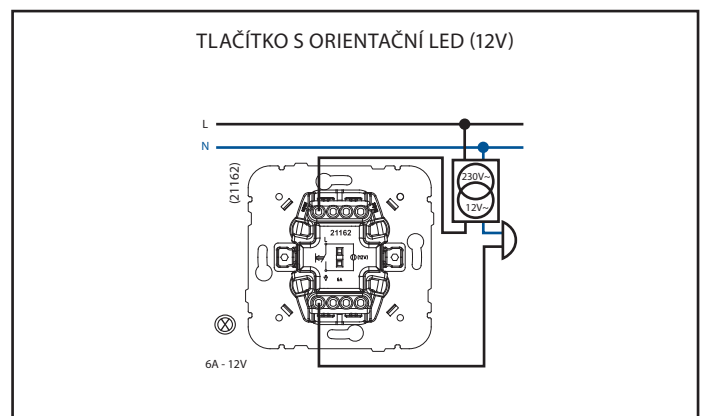

Přístroje určené pro designovou řadu LOGUS⁹⁰

TLAČÍTKO S NEZÁVISLÍM KONTROLKOU

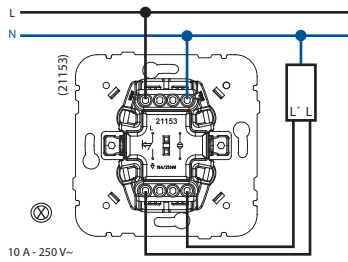

TLAČÍTKO S IDENTIFIKACÍ (250 V)

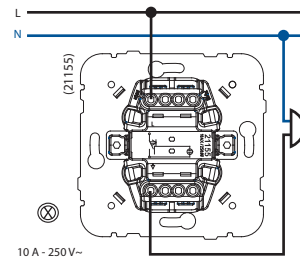

TLAČÍTKO S ORIENTAČNÍ LED (12 V) A S IDENTIFIKACÍ

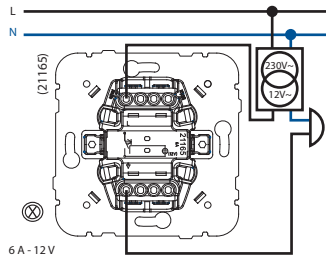

TLAČÍTKO DVOJITÉ

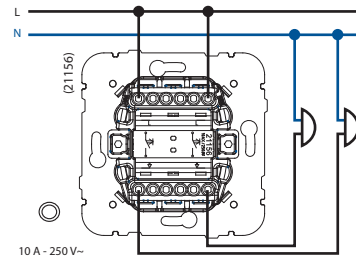

TLAČÍTKO DVOJITÉ (2NO+2NC)

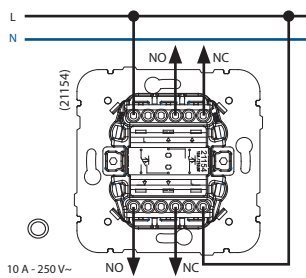

TLAČÍTKO A PŘEVŘÁCENÝ PŘEPÍNAČ

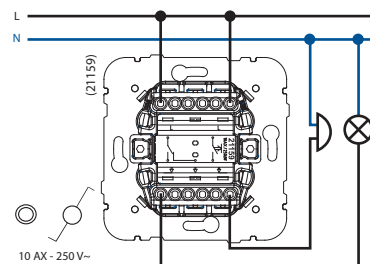

ŽALUZIOVÝ VYPÍNAČ S MECHANICKÝM BLOKOVÁNÍM

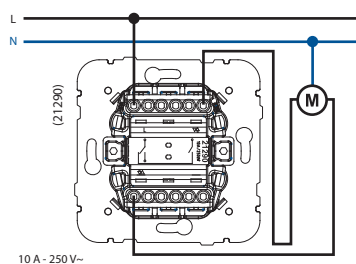

ŽALUZIOVÝ TLAČÍTKOVÝ VYPÍNAČ S ELEKTRICKOU BLOKACÍ

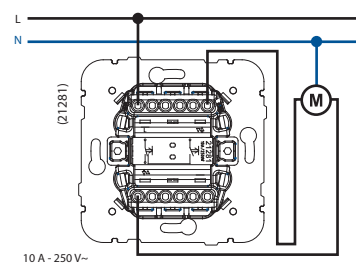

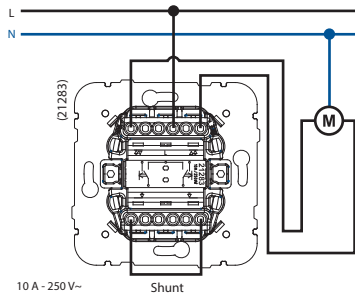
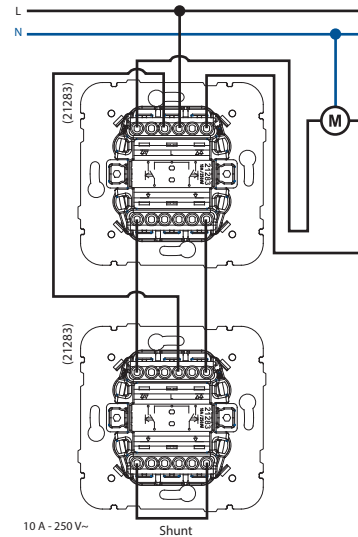
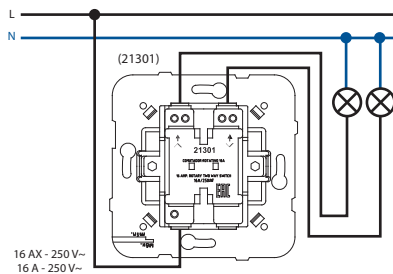
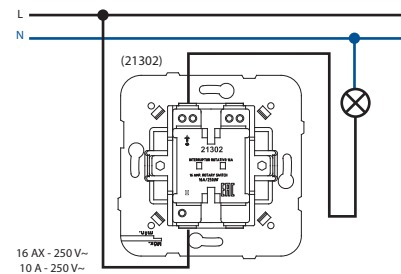
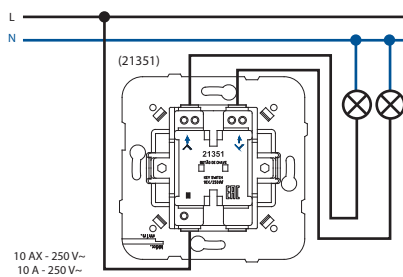
Přístroje určené pro designovou řadu LOGUS⁹⁰ŽALUZIOVÝ TLAČÍTKOVÝ PŘEPÍNAČ STŘÍDAVÝ
(OVLÁDÁNÍ Z JEDNOHO MÍSTA)ŽALUZIOVÝ TLAČÍTKOVÝ PŘEPÍNAČ STŘÍDAVÝ
(OVLÁDÁNÍ ZE DVOU NEBO VÍCE MÍST)OTOČNÝ STŘÍDAVÝ PŘEPÍNAČ
ŽALUZIOVÝ OTOČNÝ VYPÍNAČ 16 AOTOČNÝ PŘEPÍNAČ 16 A
TLAČÍTKO OVLÁDANÉ TAHEM 10 ASPÍNAČ JEDNOPÓLOVÝ SE ZÁMKEM
SPÍNAČ DVOUPÓLOVÝ SE ZÁMKEM

VYPÍNAČ DVOUPÓLOVÝ, OVLÁDANÝ TAHEM (ŠŤŮRKOU)

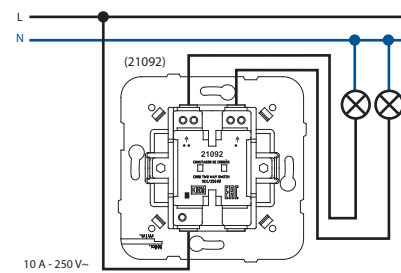

Detektor pohybu PIR (NO+NC)



Detektor pohybu PIR na 1000 W
(Ref. 21401/45401 S)
Detektor pohybu PIR na 400 W
(Ref. 21402/45402 S)

Detektor pohybu umožňuje automatické ovládání osvětlení pomocí detekce infračerveného záření vydávaného pohybujícími se objekty a místní úrovní světla.

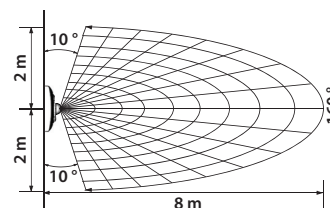

Technické parametry	Ref. 21401/45401 S	Ref. 21402/45402 S
Napájecí napětí:	230 V~ - 50/60 Hz	
Příkon:	1 W	
Max. světelné zatížení:	1000 W	400 W
Regulace citlivosti:	√	
Nastavení doby působení:	od 5 sek. do 5 min.	
Max. rozsah detekce:	8 m	
Úhel detekce:	160°	
Výstup:	NO / NC	

Pozn.: NO – normálně rozepnuto; NC – normálně sepnuto.

• Nastavení

- Pro přístup k potenciometrům pro nastavení času a citlivosti odstraňte kryt ze zařízení.
- Pokračujte v požadovaném nastavení.

• Zapojení

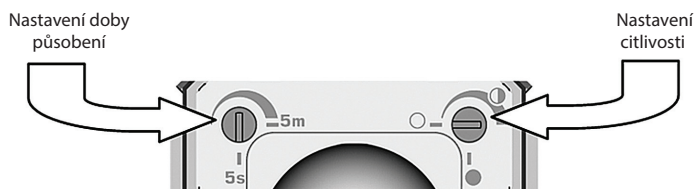
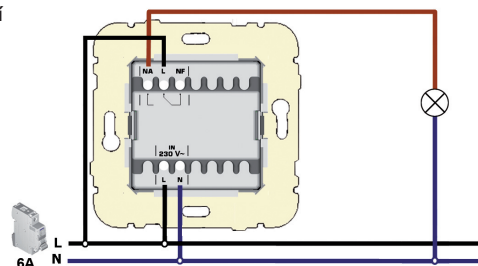

Přepínač střídavý elektronický stmívací



Přepínač střídavý elektronický stmívací na 320 W (Ref. 21212)

Umožňuje ovládání intenzity svítivosti lampy nebo skupiny svítidel.

Technické parametry	Ref. 21212
Maximální zatížení:	320 W
Minimální zatížení:	5 W
Funkce dvoucestného přepínače:	√
Minimální nastavení intenzity:	*
Pojistka:	—
Žárovky:	√
Halogenová svítidla, 230 V~:	√
Halogenová svítidla s feromagnetickým transformátorem:	—
Halogenová svítidla s elektronickým transformátorem:	√

Pozn.: * - automatické nastavení

• Nastavení

Otočte potenciometr pro nastavení intenzity svítivosti lampy nebo skupiny svítidel.
Lehkým stiskem tlačítka se přepínač přepne na funkce dvoucestného stmívače.
Kontrola napětí na sestupné hraně.
(Ref. 21212)

• Zapojení

Přepínač střídavý elektronický stmívací

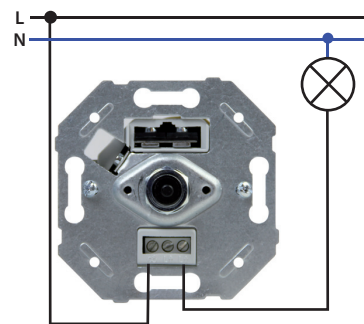

Dvoucestný stmívač

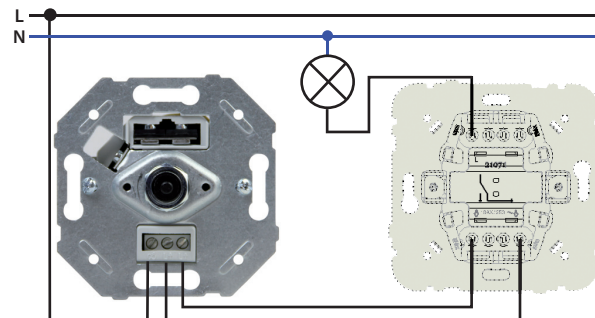

Multifunkční chronotermostat



Multifunkční chronotermostat

Umožňuje manuálně či automaticky řídit vytápění nebo klimatizaci vzhledem k dennímu či týdennímu programu a nastavené teplotě. Poskytuje automatický přechod zimní/letní čas a možnost funkce stand-by (pohotovostní režim) během určité doby (prázdninový mód).

Technické parametry	21235
Jmenovité napětí:	100-240 V~, 50/60 Hz
Max. zatížení:	16A cos ϕ = 1
Spotřeba při zap. podsvícení:	<350 mW
Spotřeba při vyp. podsvícení:	<100 mW
Rozsah měření:	-9 °C až 35°C
Přesnost měření:	0.5 °C
Provozní teplota:	-10 až 45°C

• Charakteristika

Řídicí systémy: vytápění a/nebo chlazení.
 Možnost připojení k externí sondě.
 Odečet teploty: interní senzor nebo externí sonda nebo obojí.
 Možnost nastavení 7 období/programů denně.
 Zámek.

Multifunkční termostat



Multifunkční termostat

Umožňuje ovládání topení nebo klimatizačních systémů v závislosti na zvolené teplotě. Je možné připojit podlahový snímač teploty a automaticky detekovat jeho připojení. Digitální prostorový termostat s možností infra ovládání.

Technické parametry	21236
Jmenovité napětí:	100-240 V~, 50/60 Hz
Max. zatížení:	16A cos ϕ = 1
Spotřeba při zap. podsvícení:	<350 mW
Spotřeba při vyp. podsvícení:	<100 mW
Rozsah měření:	-9 °C až 35°C
Přesnost měření:	0.5 °C
Provozní teplota:	-10 až 45°C

• Charakteristika

Řídicí systémy: vytápění a/nebo chlazení.
 Možnost připojení k externí sondě.
 Odečet teploty: interní senzor nebo externí sonda nebo obojí.
 Lze dálkově ovládat pomocí IR vysílače.
 Časovač až 6 hodin.
 Zámek.

Automatické relé pro ovládání žaluzií



Automatické relé pro ovládání žaluzií (Ref. 81512)

Umožňuje ovládat částečně nebo komplexně skupinu rolet.

Může být instalováno do standardních instalačních krabic, derivačních krabic poblíž rolet nebo do zapuštěných instalačních krabic za elektroinstalačními zařízeními instalovaných ve stejné krabici.

Technické parametry	Ref. 81512
Jmenovitá napětí:	230 V / 50 Hz
Příkon:	1 W
Maximální zatížení:	6 A (1380 W, $\cos \varphi=1$)
Čas otevření a zavření:	90 s
Elektrická blokace:	√
Rozměry (v x š x h):	48 x 36.3 x 24 mm

• Schéma zapojení centralizované instalace žaluzie s použitím automatického relé pro ovládání žaluzií (Ref. 81512)

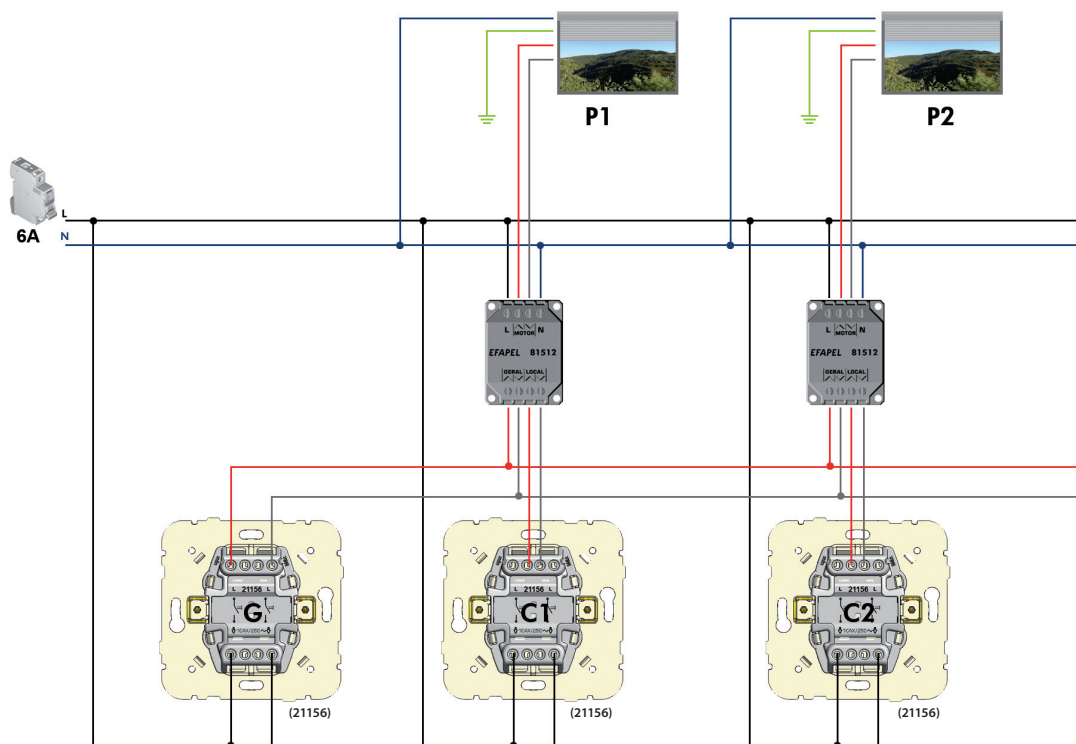

P1, P2 – žaluzie

G (21156) - hlavní modul

C1, C2.. (21156) - lokální modul

Poznámky: ochrana proti dvěma simultánním povelům je zajištěna softwarem relé.

• Funkce (Ref. 81512)

Svorky:

- ▼ Výstup pro motor - Snížení
- ▲ Výstup pro motor - Zvýšení
- L Napájení - Fázové
- N Napájení - Neutrální
- ▼ Vstup signálu pro centrální ovládání - Dolů
- ▲ Vstup signálu pro centrální ovládání - Nahoru
- ▼ Vstup signálu pro místní ovládání - Dolů
- ▲ Vstup signálu pro místní ovládání - Nahoru

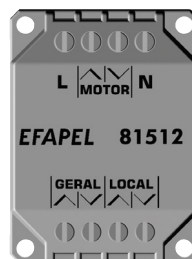

Relé pro ovládání žaluzií



Relé pro ovládání žaluzií (Ref. 81511)

Umožňuje částečně nebo komplexně ovládat skupinu rolet.

Může být instalováno do standardních instalačních krabic, derivačních krabic poblíž rolet nebo do zapuštěných instalačních krabic za elektroinstalačními zařízeními instalovaných ve stejné krabici.

Technické parametry	Ref. 81511
Jmenovité napětí:	230 V / 50 Hz
Příkon:	1 W
Maximální zatížení:	6 A (1380 W, $\cos \varphi = 1$)
Maximální zatížení:	90 s
Elektrická blokace:	x*
Rozměry (v x š x h):	48 x 36.3 x 24 mm

* Elektrické blokování (ochráná proti dvěma simultánním povelům) je zajištěna kombinací mechanismu RELÉ PRO OVLÁDÁNÍ ŽALUZIÍ a TLAČÍTKA/ŽALUZIOVÉHO PŘEPÍNAČE STŘÍDAVÉHO (Ref. 21283).

• Schéma zapojení centralizované instalace žaluzie s použitím relé pro ovládání žaluzií (Ref. 81511):

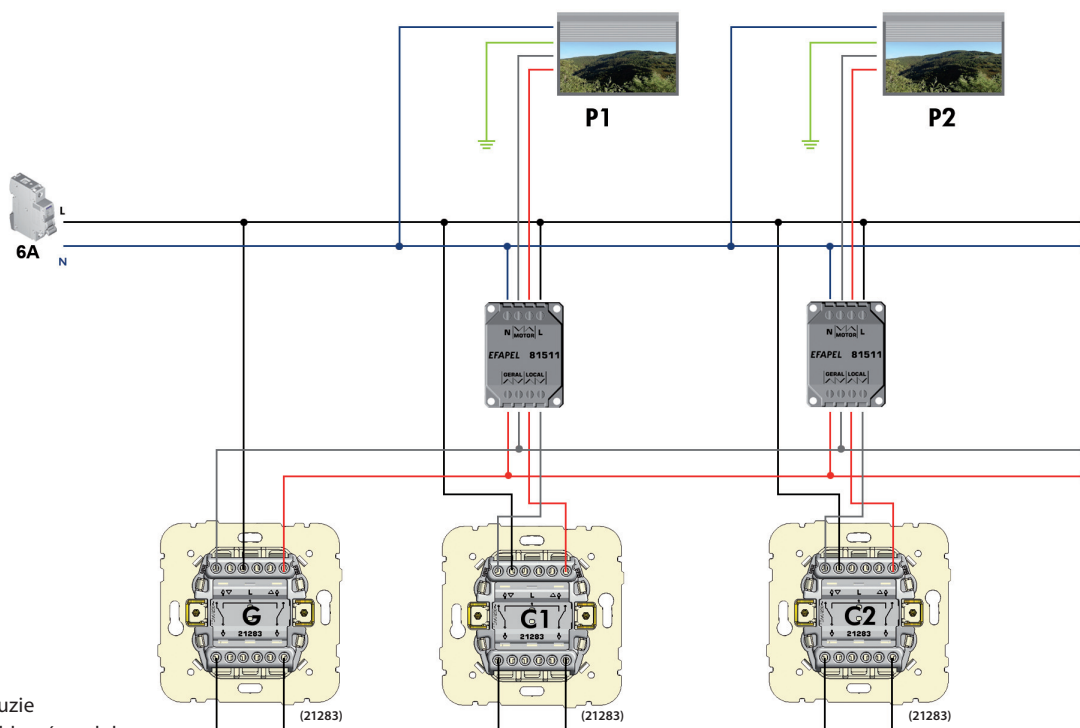

P1, P2 – žaluzie

G (21283) - hlavní modul

C1, C2.. (21283) - lokální modul

Poznámky: Elektrické blokování (ochráná proti dvěma simultánním povelům) je zajištěno kombinací mechanismu TLAČÍTKA/ŽALUZIOVÉHO PŘEPÍNAČE STŘÍDAVÉHO (Ref. 21283) a RELÉ PRO OVLÁDÁNÍ ŽALUZIÍ (Ref. 81511). Z tohoto důvodu toto relé pracuje pouze s uvedenými mechanismy.

• Funkce (Ref. 81511)

Terminal

- ▼ Výstup pro motor - Zvýšení
- ▲ Výstup pro motor - Snížení
- L Napájení - Fázové
- N Napájení - Neutrální
- ▼ Vstup signálu pro centrální ovládání - Dolů
- ▲ Vstup signálu pro centrální ovládání - Nahoru
- ▼ Vstup signálu pro místní ovládání - Dolů
- ▲ Vstup signálu pro místní ovládání - Nahoru

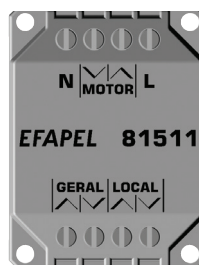

Stmívač



MEC 21 Série:

Design - LOGUS[®] | **sirius70** | APOLO 5000.

Umožňuje ovládání intenzity svítivosti lampy nebo skupiny svítidel.

• Funkce

Otočte potenciometr pro nastavení intenzity svítivosti lampy nebo skupiny svítidel. Lehkým stiskem tlačítka se přepínač přepne na funkce dvoucestného stmívače.

• Přehled zatížení stmívačů:

230V~ 50 Hz	Typ	Pojistka	Min.									
				R	R	RL	RC	RC	RC	RC	RC	RC
				Max.	Max.	Max.	Max.	Max.	Max.	Max.	Max.	Max.
Prep. 21210	-	F0.8A/250V~	-	-	-	-	-	-	-	-	40 mA	-
Prep. 21211		T2A/250V~	20 W/VA	500 W	500 W	500 VA	-	-	-	-	-	-
Prep. 21212		-	5 W/VA	320 W	320 W	-	320 VA	-	-	-	-	-
Prep. 21213		-	20 W/VA	550 W	550 W	-	550 VA	-	-	-	-	-
Prep. 21214		T1A/250V~	7 W/VA 3 W (LED)	110 W	110 W	110 VA	-	110 W	35 W	-	-	-
Prep. 21215		-	15 W/VA 3 W (LED)	150 W	150 W	-	150 VA	150 W	50 W	-	-	-
Prep. 21216		T2A/250V ~	20 W/VA 3 W (LED)	250 W	250 W	250 VA	-	250 W	85 W	-	-	-
Prep. 21217		-	15 W/VA 5 W (LED)	450 W	450 W	-	450 VA	450 W	150 W	-	-	-
Prep. 21219		F2.5A/250V~	20 W/VA	600 W	600 W	-	-	-	-	-	-	600 VA

USB zásuvka

Audio zásuvka se šroubovací svorkou



MEC 21 Série

USB Zásuvka - 2100 mA – umožňuje nabíjet přenosná zařízení prostřednictvím zásuvky USB (mobilní telefony, smartphony, tablety, powerbanky, MP3, MP4 atd.).

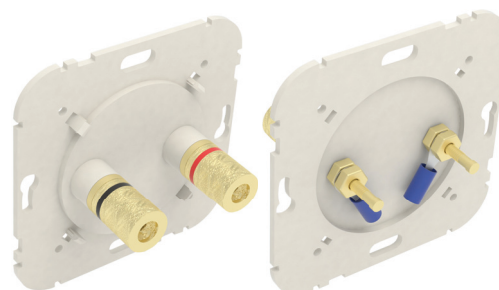

Technické parametry

Ref. 21384

Napětí/Frekvence:	100~240 V / AC 50~60 Hz
Výstupní napětí:	5 V
Maximální vstupní proud:	2.4 A
Účinnost:	80 %
Spotřeba v pohotovostním režimu:	< 0.1 W
Výstup:	2x USB typu A

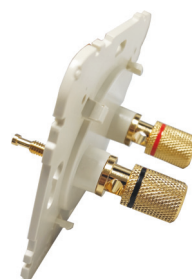

Ref. 21220 (náhrada 21221)

Obnažený konec vodiče, je možné přitáhnout do šroubovací svorky, nebo je možné použít standardní propojovací „banánek“.

Rádio, TV, SAT a datové zásuvky, Multimedia zásuvky

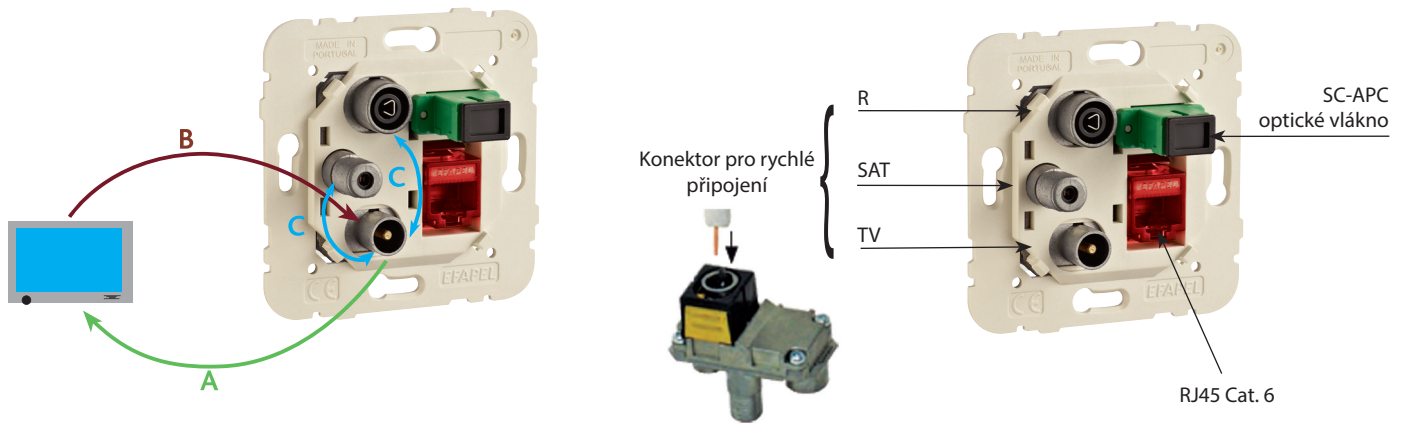

- A Výstup
- B Zpětný přívod
- C Izolace mezi výstupy

Typ zásuvky:

Typ		Ref.	RADIO	TV	SAT	FO SC-APC	RJ45 Cat. 6
ZAPOJENÍ HVĚZDA	<p>zapojení hvězda</p> <p>zapojení hvězda</p>	Multimédia 21545	☉	⊙	⬠	📶	🔌
		Multimédia 21544	☉	⊙	⬠	-	🔌
		Multimédia 21546	☉	⊙	⬠	-	🔌🔌
		Multimédia 21535	☉	⊙	-	📶	🔌
		Multimédia 21534	☉	⊙	-	-	🔌
		R - TV - SAT 21543	☉	⊙	⬠	-	-
		R - TV 21533	☉	⊙	-	-	-
SÉRIOVÉ ZAPOJENÍ	<p>PRŮCHOZÍ</p> <p>KONCOVÁ</p>	R - TV - SAT 21555	☉	⊙	⬠	-	-
		R - TV 21554	☉	⊙	-	-	-
	<p>PRŮCHOZÍ</p> <p>KONCOVÁ</p>	R - TV - SAT 21565	☉	⊙	⬠	-	-
		R - TV 21564	☉	⊙	-	-	-

WATERPROOF 48

série

EFAPEL s řadou **Waterproof 48** je pro „každý terén“ tou správnou volbou při realizaci elektrické instalace ve vlhkém či prašném prostředí.

Díky krytí IP65 a použití termoplastu s vysokou odolností proti povětrnostním vlivům, řada **Waterproof 48** představuje nejlepší řešení pro instalace v průmyslových sférách, garážích a zahradách.

Je vyrobena v tradiční barvě šedé – RAL 7035 – a v barvě bílé – RAL 9003, což jsou barvy použité v technických kabelovodech EFAPEL.

Řada **Waterproof 48** má 34 funkcí, tyto mohou být namontovány v jednoduchých či dvojitých základnách a ve vertikálních či horizontálních pozicích.

IP65







IK07

16A



Ovládací přístroje

	Ref.	Barva	Balení (ks)
 Spínač jednopólový - řazení 1 16 A - 250 V	48011 C	CZ BR	10
 Spínač jednopólový - řazení 1 - s orientační LED 16 A - 250 V	48012 C	CZ BR	10
 Spínač jednopólový - řazení 1 - se signalizační LED 16 A - 250 V	48013 C	CZ BR	10
 Přepínač sériový - řazení 5 16 A - 250 V	48061 C	CZ BR	10
 Spínač dvoupólový - řazení 2 16 A - 250 V	48021 C	CZ BR	10
 Spínač dvoupólový - řazení 2 - se signalizační LED 16 A - 250 V	48023 C	CZ BR	10
 Přepínač křížový - řazení 7 16 A - 250 V	48051 C	CZ BR	10
 Přepínač křížový - řazení 7 - s orientační LED 16 A - 250 V	48052 C	CZ BR	10
 Přepínač střídavý - řazení 6 16 A - 250 V	48071 C	CZ BR	10
 Přepínač střídavý - řazení 6 - s orientační LED 16 A - 250 V	48072 C	CZ BR	10
 Přepínač střídavý - řazení 6 - se signalizační LED 16 A - 250 V	48073 C	CZ BR	10
 Přepínač dvojitý střídavý - řazení 6+6 (5b) 16 A - 250 V	48101 C	CZ BR	10

Ovládací přístroje

	Ref.	Barva	Balení (ks)
 <p>Tlačítko 16 A - 250 V</p>	48151 C	CZ BR	10
 <p>Tlačítko s orientační LED (250 V) 16 A - 250 V</p>	48152 C	CZ BR	10
 <p>Tlačítko s orientační LED (12 V) 16 A - 250 V</p>	48162 C	CZ BR	10
 <p>Žaluziový tlačítkový vypínač - dvojitý</p>	48281 C	CZ BR	10
 <p>Žaluziový tlačítkový vypínač - pro ovládání z několika míst</p>	48283 C	CZ BR	10
 <p>Žaluziový spínač</p>	48290 C	CZ BR	10

Zásuvky

	Ref.	Barva	Balení (ks)
 <p>Zásuvka (French type) - s clonkami 16 A - 250 V</p>	48112 C	CZ BR	10
 <p>Zásuvka - s clonkami, bez zemnění 16 A - 250 V</p>	48122 C	CZ BR	10
 <p>Zásuvka (Schuko type) 16 A - 250 V</p>	48131 C	CZ BR	10
 <p>Zásuvka (Schuko type) - s clonkami 16 A - 250 V</p>	48132 C	CZ BR	10

Rozměry (mm)

PŘÍSTROJ/ZÁSUVKA

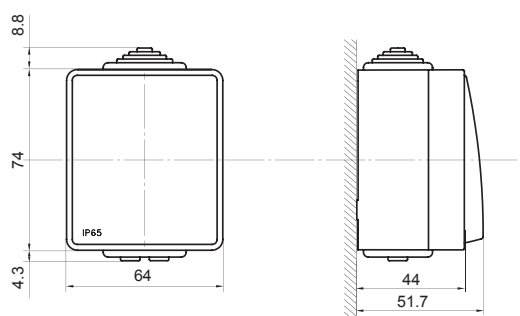
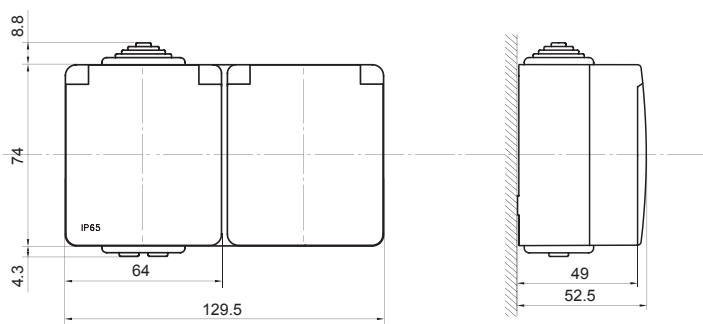
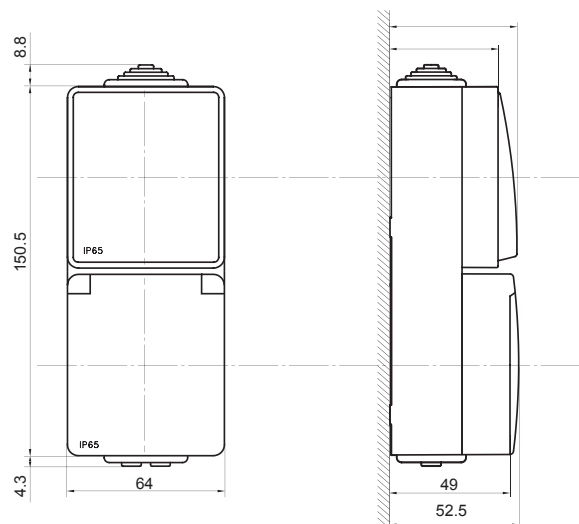
DVOU-PŘÍSTROJ/ZÁSUVKA -
horizontálníDVOU-PŘÍSTROJ/ZÁSUVKA -
vertikální

LARA... přehrávač ve vypínači

Rádio / Hudba / Interkom / Videotelefon / Audiozóna



LARA Radio

- LARA Radio je přehrávač hudby a internetových rádií - v rozměru vypínače, v designu LOGUS⁹⁰ (sklo, dřevo, kov, ...).
- LARA se využívá např. pro ozvučení kuchyní, koupelen, čekáren, kanceláří, recepcí, vstupních hal, operačních sálů či wellness prostorů.
- V rámci připojení k internetu umí LARA přehrávat stream rádií, kterých může mít uloženo až 40. Vybírat však lze z tisíců stanic z celého světa, které poskytují údaje pro správné připojení.
- LARA Radio dokáže přehrávat obsah externího zdroje hudby, kterým může být iPhone, chytrý telefon nebo např. MP3 přehrávač. Tato zařízení se připojují do audio vstupu 3.5 mm stereo jack, který je umístěn zespodu čelního panelu.
- LARA Radio také přehrává audio soubory z centrálního úložiště dat, na kterém je nainstalován Logitech Media Server. Při využívání s úložištěm NAS je k dispozici aplikace LARA NAS App.
- Ovládání se provádí dotykem na předním panelu přístroje nebo infračerveným dálkovým ovladačem (je součástí balení výrobku).
- LARA Radio je vybavena OLED barevným displejem o velikosti 1.5" (základní informace o přehrávání hudby, orientace v menu nastavení, atd.).
- LARA Radio má integrovaný zesilovač s výkonem 2x 10 W, což velmi ulehčuje instalaci zařízení v prostorech, kde je tento výkon dostačující.
- LARA Radio je napájena prostřednictvím PoE s maximální úrovní napětí 27 V DC/1000 mA. Výhodou je tedy jeden kabel (UTP) pro napájení i komunikaci.

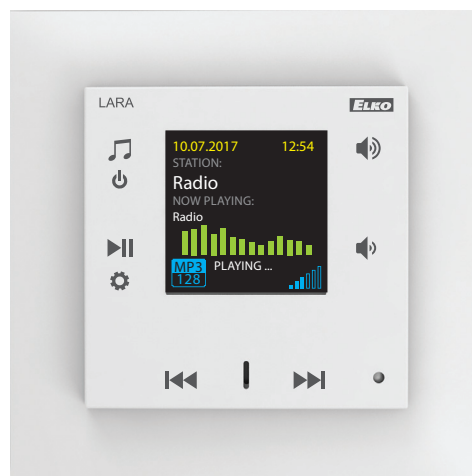

Interkom & Videotelefon

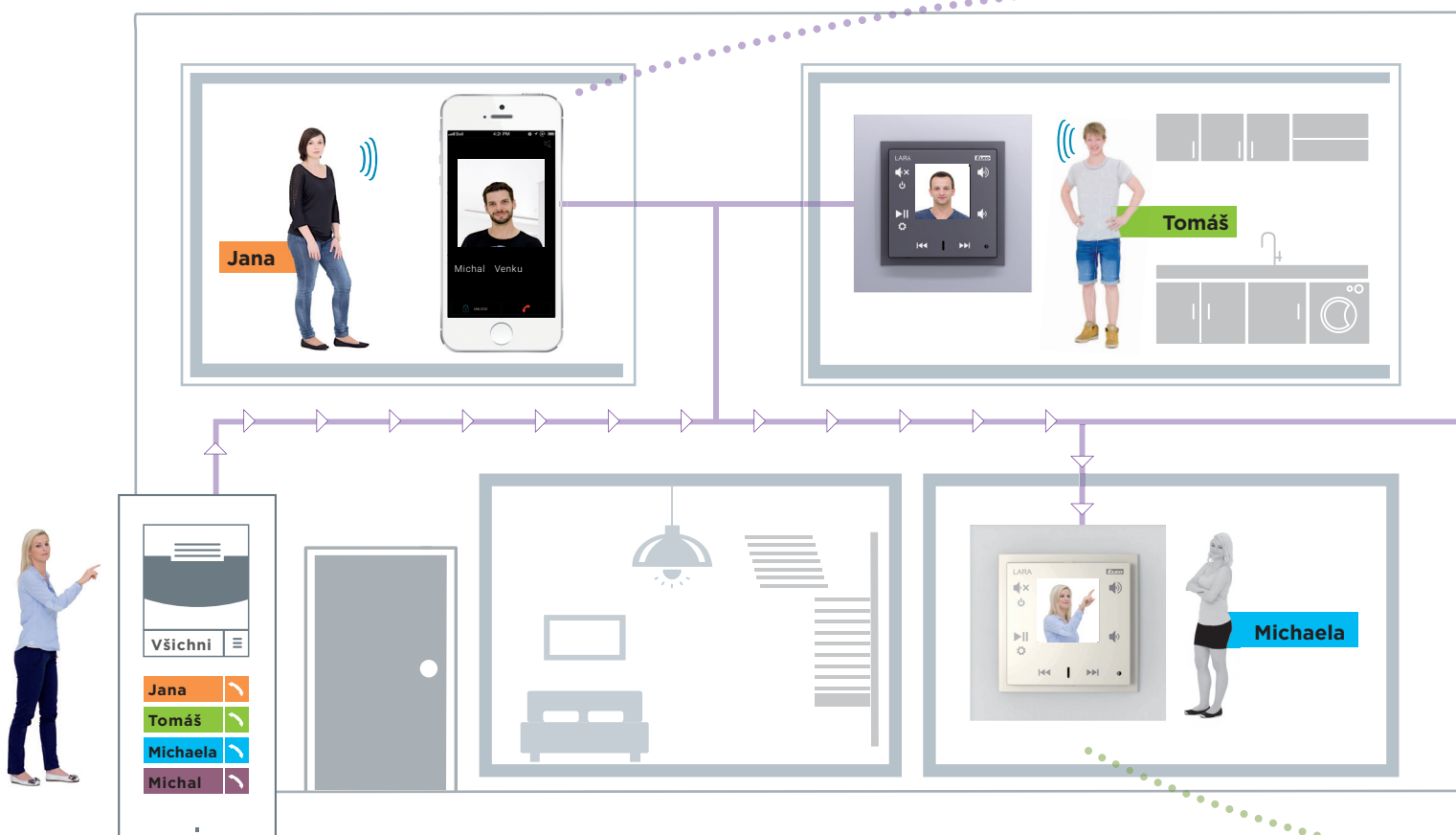

LARA umožňuje komunikovat napříč domem (Interkom), stejně jako s dveří hláskou před domem (Videotelefon).

Do systému lze připojit až 30 zařízení (LARA, telefon, tablet, ...). LARA umí komunikovat i mimo dům - vše, co potřebujete, je připojení k internetu.

LARA Intercom

- Nejenom, že je LARA Vaším rádiem a přehrávačem hudby, ale je také INTERKOMEM, VIDEOTELEFONEM nebo AUDIOZÓNOU.
- LARA Intercom je vhodná pro instalaci v obytných i komerčních budovách.
- INTERKOM umožňuje obousměrnou komunikaci mezi osobami v domě, a to až 8 přístrojů LARA přímo mezi sebou.
- V případě instalace s IP hláskou 2N (která má integrovaný Asterisk disk), můžete funkci Interkomu využívat nejen mezi přístroji LARA, ale také mezi chytrými telefony (s nainstalovanou aplikací iHC-MA, iHC-MI).
- VIDEOTELEFON umožňuje komunikaci s IP hláskami společnosti 2N a ALPHATECH TECHNOLOGIES (IP BOLD), z kterých se na přístroj LARA přenáší obraz i zvuk. Pokud nejste doma, hovor se automaticky přesměruje na Váš chytrý telefon.
- V rámci instalace můžete zapojit 6 přístrojů LARA + 2 IP hlásky (nebo různé kombinovat až na počet 8 účtů). Po připojení zařízení „Connection server“ můžete v instalaci použít až 30 přístrojů LARA (v kombinaci s IP hláskami), což je vhodné zejména pro větší instalace (budovy, bytové domy).
- AUDIOZÓNA, díky které můžete přehrávat Vaši hudbu na kterékoliv zóně v domě.
- LARA Intercom dále přehrává audio soubory z centrálního úložiště dat, na kterém je nainstalován Logitech Media Server. Tuto funkci přístroje LARA tak lze využít v rámci komplexního systému iNELS nebo jako zařízení zcela nezávislé na domovní automatizaci. Při využití v rámci iNELS je ovládání součástí komplexní aplikace iHC. Při využívání s úložištěm NAS je k dispozici aplikace LARA NAS App.

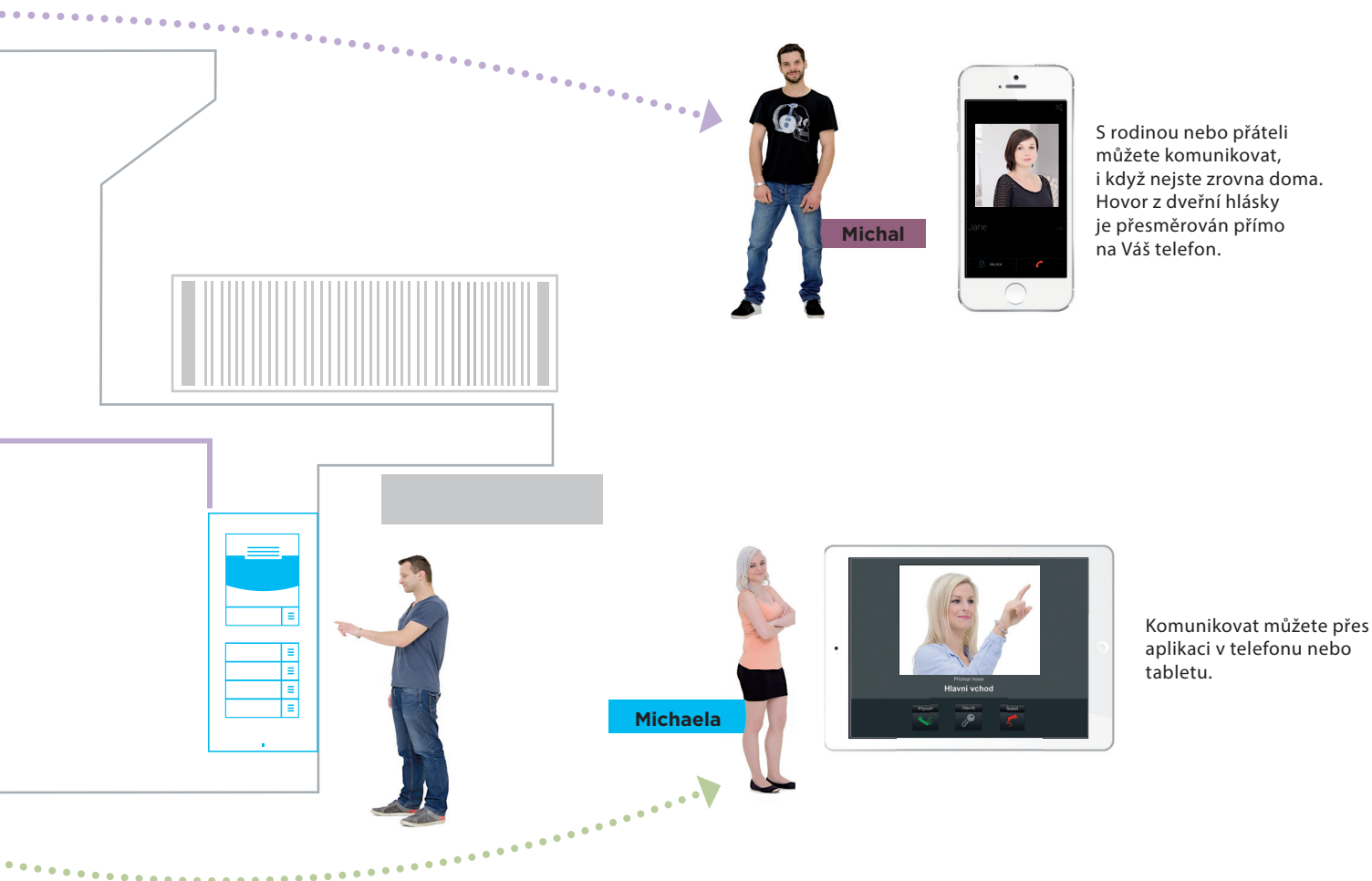
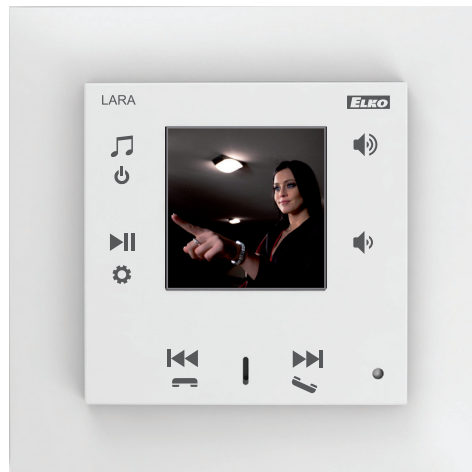

Způsob montáže

Montáž do zdi

LARA lze instalovat do instalační krabice (spolu s vypínači), a to v provedení od jednorámečku až po pětirámeček. Tato instalace se doporučuje v místech, kde již je osazena alespoň jedna instalační krabice, nebo v místech dutých stěn.



Montáž na povrch

Montáž na povrch umožňuje instalovat LARU na místa, kde je zne-možněno nebo je jinak náročné provádět stavební úpravy. Krabice je určena pouze pro jednorámeček s výběrem instalace externích reproduktorů na zeď, do podhledu nebo na strop.



Způsob připojení

Napájení PoE + Wi-Fi do krabice

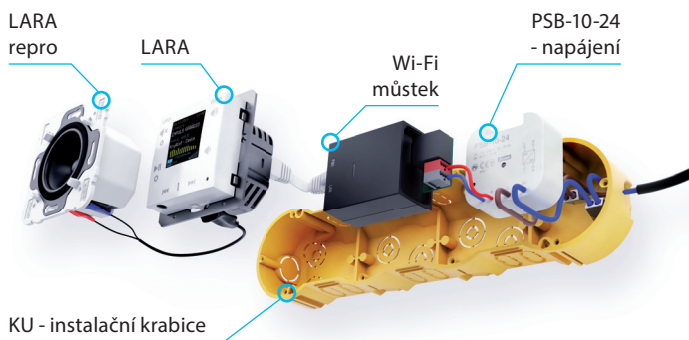

WiFi můstek s PoE a napájecím zdrojem do instalační krabice.
Napájení 230 V.
obj. číslo: 5224

Napájení PoE do krabice

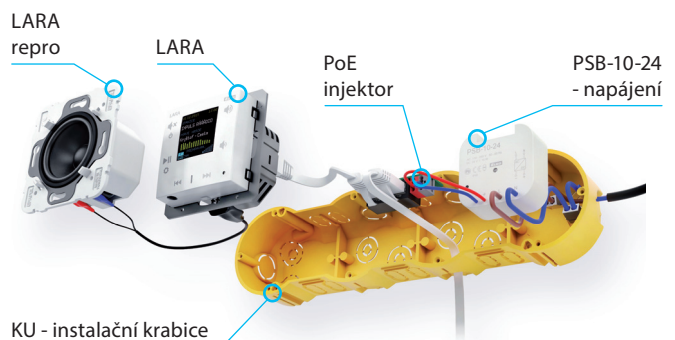

PoE injektor s napájecím zdrojem do instalační krabice.
Napájení 230 V.
obj. číslo: 6605

Napájení PoE

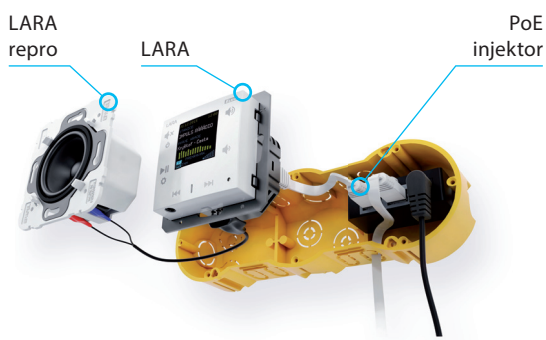

PoE injektor s adaptérem do zásuvky 230 V.
obj. číslo: 5225

Napájení PoE + Wi-Fi

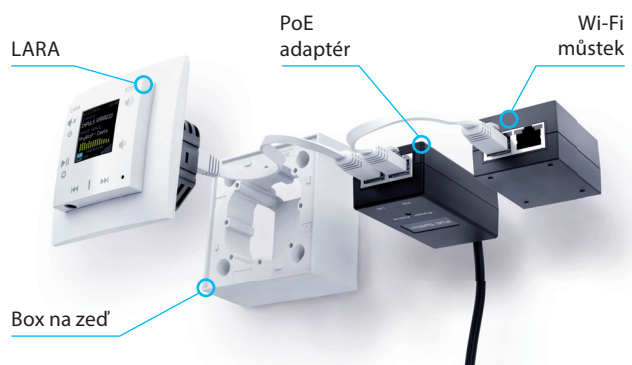

WiFi můstek s PoE adaptérem s vidlicí do zásuvky 230 V.
obj. číslo: 5227

Reprodukory

Do rámečku



rozměry:
 Ø 52 mm
 maximální výkon: 10 W
 impedance: 32 Ω
 více barev na výběr

Na zeď



rozměry (v x š x h):
 274 x 185 x 37 mm
 maximální výkon: 15 W
 impedance: 8 Ω, 16 Ω, 32 Ω
 barva: bílá

Do podhledu



rozměry:
 Ø 180 mm
 maximální výkon: 30 W
 impedance: 8 Ω, 16 Ω, 32 Ω
 barva: bílá



rozměry (v x š x h):
 220 x 220 x 93 mm
 maximální výkon: 60 W
 impedance: 8 Ω, 16 Ω, 32 Ω
 barva: bílá

Dveřní hlásky Kompatibilní dveřní videotelefony



Výrobce: 2N
 Typ: Verso

Příslušenství

PROPOJOVACÍ KABEL
(LARA CINCH KABEL)

5208

Slouží pro propojení LARA s externím zesilovačem. Redukce z linkového výstupu na 2x CINCH vidlice do externího zesilovače, délka 2x 20 cm.



LARA POE NAPÁJECÍ ADAPTÉR

6191

PoE napájení pro jednu LARU.



LARA REPRO KABEL

5209

Patch kabel LARA - speaker.



Wi-Fi PROPOJOVACÍ MŮSTEK

5210

Slouží pro připojení LARY bezdrátově, prostřednictvím sítě Wi-Fi.

PROPOJOVACÍ KABEL
(LARA AUDIO KABEL)

6704

Slouží pro propojení LARY s externím zdrojem hudby (telefon, MP3 přehrávač). Délka 20 cm, zakončení 2x stereo jack 3.5 mm.



NAPÁJECÍ ZDROJ (PSB-10-24)

4378

Spínaný stabilizovaný napájecí zdroj s pevným výstupním napětím, určený pro montáž do instalační krabice (např. KU-68). PSB-10-24 - stabilizovaný zdroj 24 V / 10 W.



POE SWITCH

6605

Zajišťuje LAN připojení a PoE napájení až pro pět LAR. Napájení AC 230 V.



NAS EXTERNÍ ÚLOŽIŠTĚ

7212

NAS server s funkcí hostování, sdílení a zabezpečení dat.

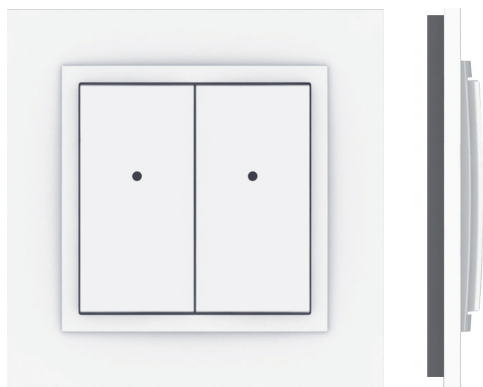

- Bezdrátový ovladač slouží k ovládání spínačů a stmívačů (světla, závor, vrat, žaluzií, ...).
- **RFWB-20/G:** 2 tlačítka umožňují ovládat nezávisle na sobě 2 prvky.
- **RFWB-40/G:** 4 tlačítka umožňují ovládat nezávisle na sobě 4 prvky.
- Ploché provedení s rovnou základnou jej předurčuje k rychlé instalaci na jakýkoliv povrch (nalepením nebo našroubováním na instalační krabici).
- Po stisku tlačítka vysílá nastavený povel (ON/OFF, stmívání, časové vypnutí/zapnutí, vytažení/zatažení).
- Vysílání povelu je indikováno červenou LED.
- Designové provedení rámečků vypínačů LOGUS⁹⁰ (plast, sklo, dřevo, kov, kámen).
- Možnost nastavení scén, kdy jedním stiskem ovládáte víc prvků iNELS RF Control.
- Bateriové napájení (3 V CR2032 - součást balení) s životností cca 5 let dle četnosti užívání.
- Dosah až 200 m (na volném prostranství), v případě nedostatečného signálu mezi ovladačem a prvkem použijte opakovač signálu RFRP-20 nebo prvky s protokolem RFIO2, které tuto funkci podporují.
- Komunikační frekvence s obousměrným protokolem iNELS RF Control.

Popis přístroje

RFWB-20/G

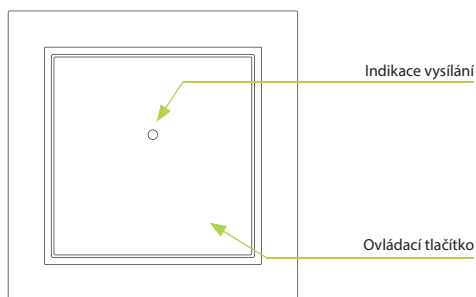

RFWB-40/G

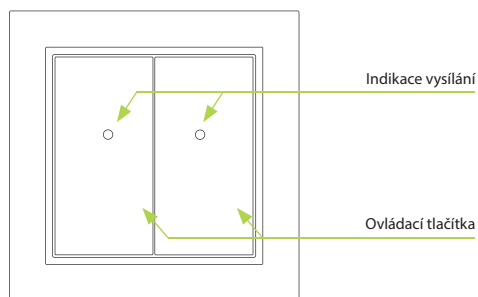

Příklady rozmístění prvků

RFSFA-61B
RFSC-61

LOGUS⁹⁰

Vypínače, zásuvky a příslušenství Vám nabízíme ve standardním plastovém nebo metalickém provedení. Budete si zde moci vybrat i luxusní design rámečků z čistě přírodních materiálů: dřevo, kov, žula a sklo.

Na zed'

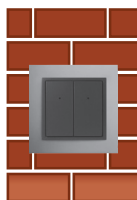

Na dřevo

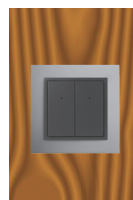

Na sklo

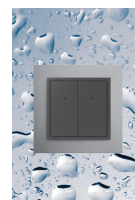

Plast



Metalický plast



Barevný plast



Barevný plast



Kov



Dřevo



Žula



Sklo



Ploché provedení - hloubka přístroje jen 20 mm!

- Bezdrátový regulátor v designu LOGUS⁹⁰ měří teplotu prostoru vestavěným senzorem a na základě nastaveného programu posílá povel k ovládání vytápění/chlazení.
- Možnost nastavení denního/týdenního automatického programu ovládání.
- Regulátor teploty lze použít dvěma způsoby:
 - Pro regulaci přídavného zdroje vytápění (přímotop, olejový radiátor, sálavý panel) s multifunkčními spínacími prvky RFSA-6x, RFUS-61 nebo RFSC-61.
 - Pro regulaci podlahového vytápění, kdy interní senzor snímá teplotu prostoru a na základě nastavené hodnoty ovládá teplotní prvek RFSTI-11B, který externím senzorem hlídá kritickou hodnotu podlahy.
- Manuální ovládání tlačítky na prvku.
- Rozsah měření teploty 0 až 55 °C.
- Podsvícený LCD displej zobrazuje aktuální a nastavenou teplotu, stav sepnutí (ON/OFF), stav baterie, den v týdnu, aktuální čas.
- Bateriové napájení (1.5 V / 2x AAA - součástí balení) s životností cca 1 rok dle četnosti užívání.
- Plochá zadní strana přístroje jej umožňuje umístit kdekoli v prostoru, kde chcete měřit teplotu.
- Dosah až 100 m (na volném prostranství), v případě nedostatečného signálu mezi ovladačem a prvkem použijte opakováč signálu RFRP-20 nebo prvky s protokolem RFIO2, které tuto funkci podporují.
- Komunikační frekvence s obousměrným protokolem iNELS RF Control.
- Barevné kombinace teplotního prvku v designu rámečků LOGUS⁹⁰ (plast, sklo, dřevo, kov, kámen).

Popis přístroje

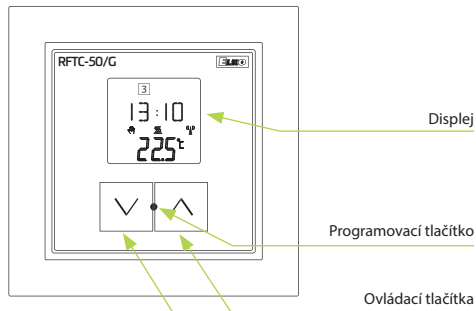

Popis displeje

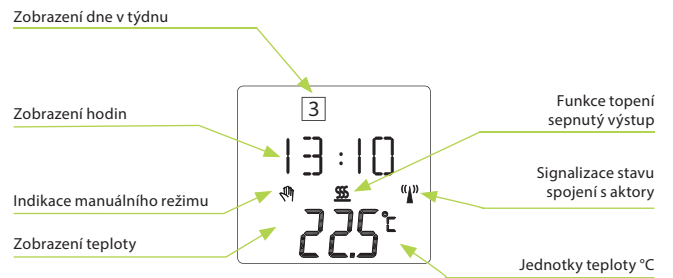

Příklad zapojení



RFSA-61B
RFSC-61
RFSTI-11B

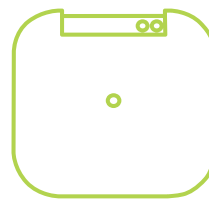

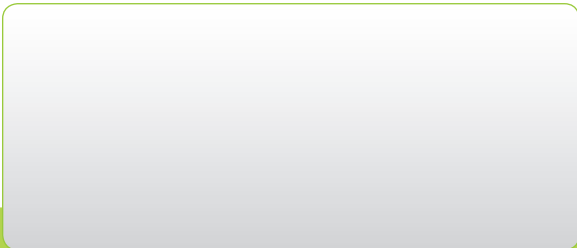
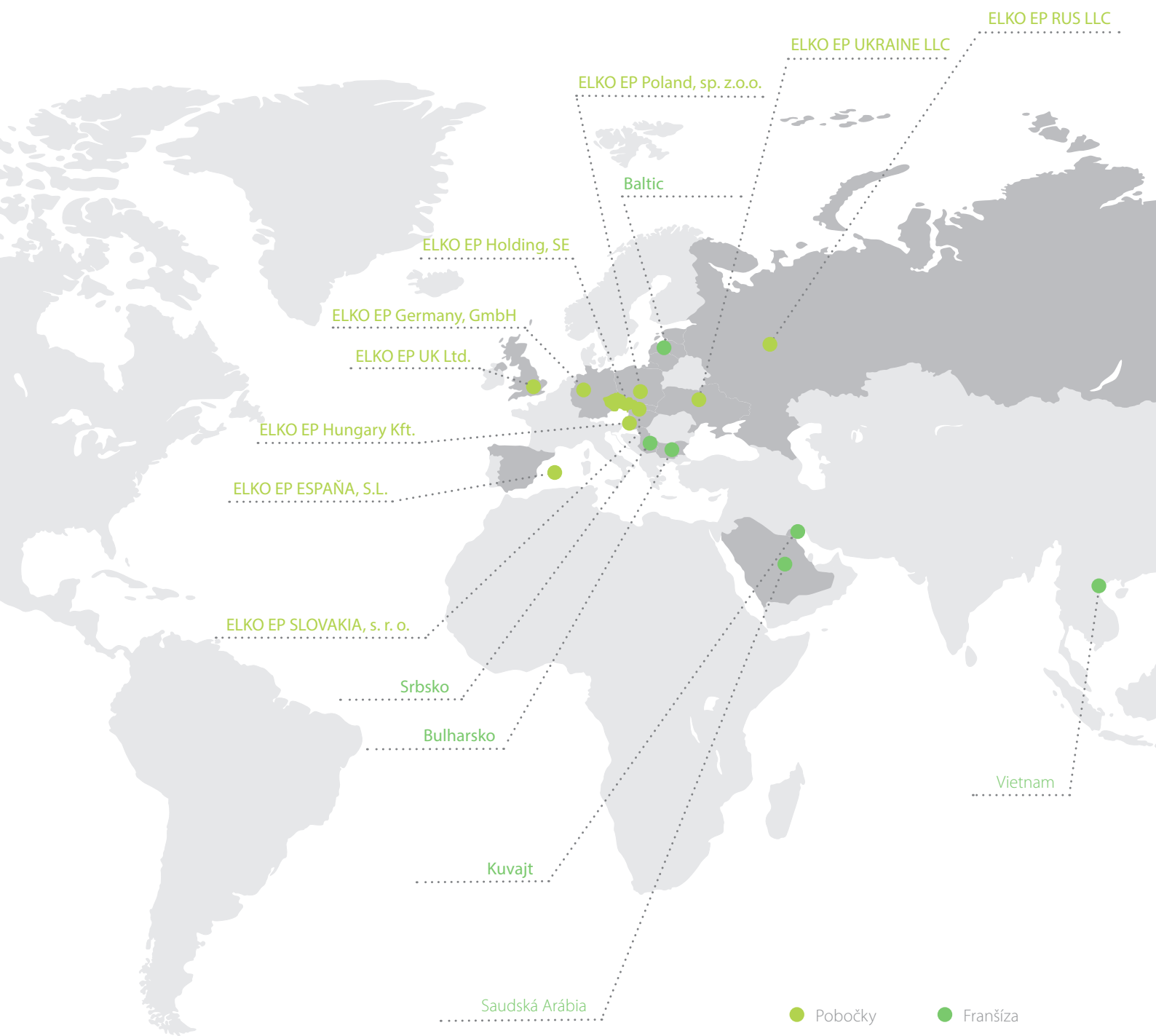

ELKO EP SLOVAKIA s.r.o. | Fraňa Mojtu 18 | 949 01 Nitra | Slovenská republika
 Tel.: +421 37 6586 731 | e-mail: elkoep@elkoep.sk | www.elkoep.sk

Vydané: 02/2021 | Zmena parametrov vyhradená | © Copyright ELKO EP, s.r.o. | I. vydanie